

Signature
Créateur de communication

ENSEIGNES & signalétique

collection
2025

www.signature-pub.com

SIGNALÉTIQUE INTÉRIEURE	5
Linéa	8
Verre	10
Vercors	12
Pictos	13
Plume	14
Dune	16
Modulable	18
Entretoises - montage mural	20
Entretoises - montage par câbles	21
Entretoises - drapeau et finitions	22
Lumineuse	23
Totems d'intérieur non lumineux	24
Totems d'intérieur lumineux (recto/verso)	25
Totem magnétique	26
Aide à la vente	27

ACCESSIBILITÉ	29
Marquage braille et relief	32
Manchon de main-courante	33
Plan multisensoriel	34
Nez de marche	35
Guidage au sol	36
Dalles podotactiles	37
Clous et plots podotactiles	38

MOBILIER URBAIN	41
Mâts	44
Lattes	45
Plans	46
Bornes	47
Totems à ossature galvanisée	48
Totems avec profils faces galbées non lumineux	50
Totems avec profils faces galbées	52
Lumineux	52
Totems avec profils faces planes	54
Non lumineux	54
Panneaux pliés	56
Panneaux pliés portatifs	57
Panneaux grand format	58
Eos - toile tendue	59
Panneaux à profils cintrés	60
Pré-enseignes	61
Accessoires	62
Panneaux de danger et d'intersection	63
Panneaux de prescription	64
Panneaux d'indication	65
Panneaux temporaires & produits divers	66

ENSEIGNES	67
Drapeau aéro lumineux	70
Enseignes chants lumineux	71
Enseignes murales en aluminium	72
Enseignes drapeau en aluminium	73
Aura mural	74
Aura drapeau	75
Caisson mural lumineux face ajourée	76
Drapeau lumineux faces ajourées	78
Caisson mural luméco	79
Caisson mural lumineux	80
Caisson drapeau lumineux	81
Caisson de forme lumineux	82
Mural et drapeau	82
Mirage	83
Kakémono	85

LETTRES	87
Lettres découpées non lumineuses	90
Lettres découpées rétroéclairées	91
Lettres relief	92
Lettres relief rétroéclairées	93
Lettres baignoire - faces PMMA lumineuses	94
Lettres boîtier PMMA	95
Led'in	96

ÉCLAIRAGE	99
Rampes tubes led	102
Rampaled	103

PLV ET AMÉNAGEMENT INTÉRIEUR	105
Pied oscillant, chevalets, présentoirs	108
Cadres clic non lumineux	109
Cadre clic lumineux simple face	110
Cadre clic lumineux double face	111
Cadre toile textile lumineux simple face	112
Totem toile textile lumineux	113
Cadre sécurisé lumineux simple face	114
Totem aura	115
Vitrines intérieures	116
Vitrines extérieures	117
Présentoirs	118

CARTE DES COMMERCIAUX PAR DÉPARTEMENT	119
--	------------

NORMES	120
---------------	------------

TRANSPORT	121
------------------	------------

CONDITIONS GÉNÉRALES DE VENTE	122
--------------------------------------	------------



Bât. A Département Langues
Langues Étrangères

← Bureau Des Éèves
Bureau Des Éèves

Bât. B Direction des systèmes
d'information
IT Services

← Centre d'Accompagnement
Pédagogique
Learning Resources Service

Mediathèque
Bibliothèque

Bât. H Amphithéâtre Gounod
Gounod Lecture Hall

←

Bât. I Activités éeectives et
Vie étudiante
Student Activities and
Student Life Services

← Capesaco
Cape Town Family Association

Salles de sport
Fitness Rooms

Bât. J Direction générale
Dean

← Direction générale adjointe
Deputy Dean

Direction de la recherche
et des développements
Research Dean for Research
and Student Development

Doyen délégué aux
accréditations
Associate Dean for International
Accreditation

Départements académiques
Academic Departments

Direction des ressources
humaines
Human Resources Services

Salle de réunion J1812
Meeting Room J1812

Salles et amphithéâtre
J0801 à J0812
Rooms and Lecture Halls
J0801 to J0812

Bât. K Amphithéâtre Churchill
Churchill Lecture Hall

←

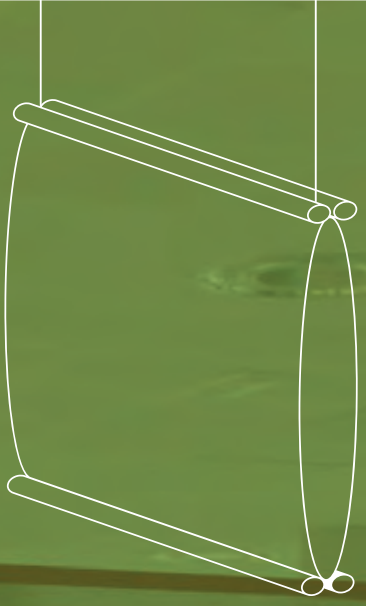

SIGNALÉTIQUE INTÉRIEURE

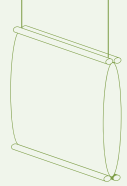

Directionnel

Panneau mural d'information synthétique présentant les directions à prendre pour atteindre une destination. Le directionnel balise chaque croisement ou point de décision.

Suspendu

Fixé au plafond, ce panneau a deux fonctions principales :
 1. positionner une information repérable de loin dans un environnement vaste (hall d'entrée, musée, aéroport, gare...);
 2. permettre un accès permanent à l'information même en cas de fréquentation importante (couloirs d'hôpital, administration, métro...)

Drapeau

Panneau d'information installé en hauteur permettant de capter le regard dans un couloir long afin d'identifier une porte, un service, un accès...

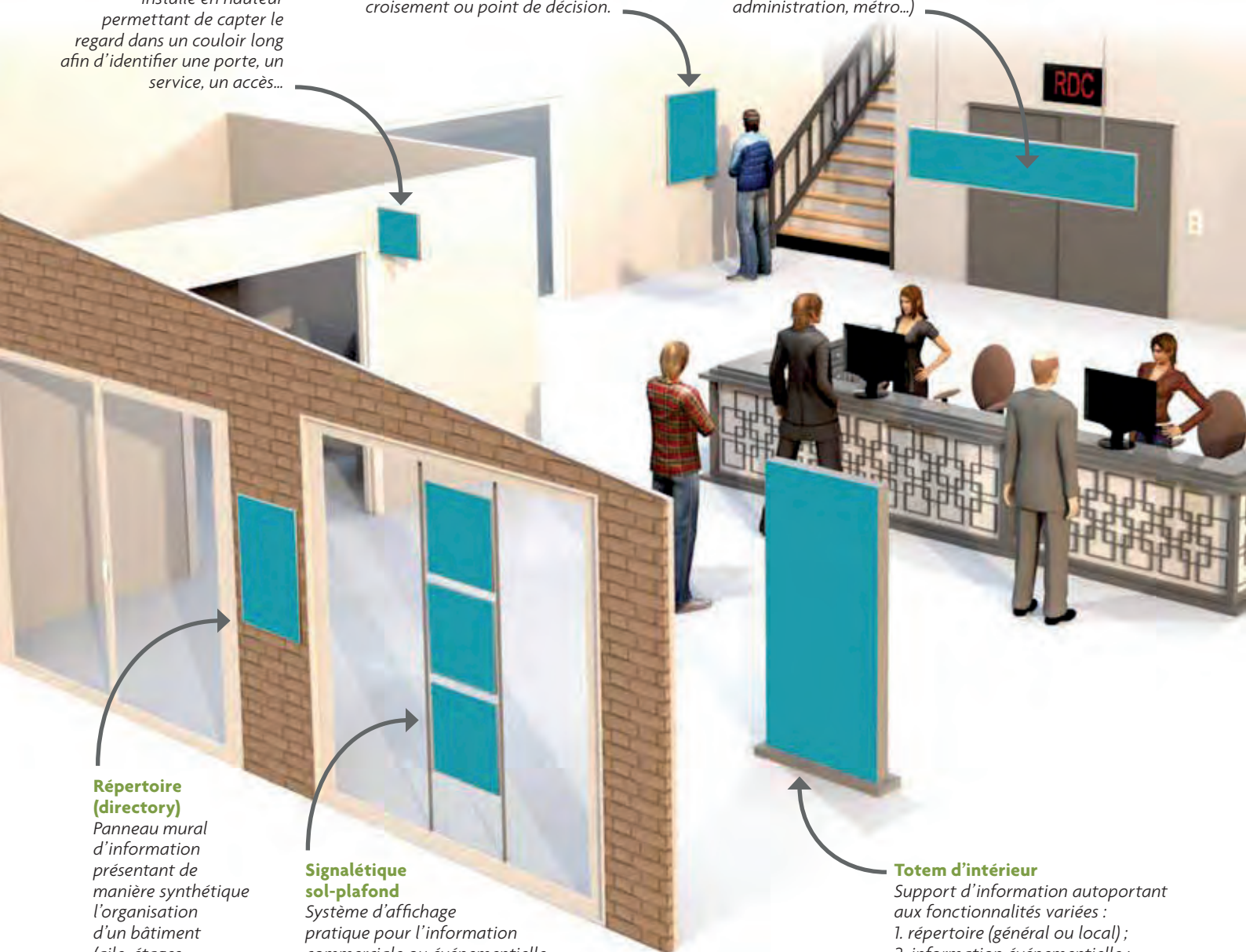

Répertoire (directory)

Panneau mural d'information présentant de manière synthétique l'organisation d'un bâtiment (aile, étages, destinations).

Signalétique sol-plafond

Système d'affichage pratique pour l'information commerciale ou événementielle en vitrine (magasin, culture...).

Totem d'intérieur

Support d'information autoportant aux fonctionnalités variées :
 1. répertoire (général ou local);
 2. information événementielle;
 3. directionnel.

Dimensions des caractères en fonction de l'éloignement



Plaque de porte

Elément important dans la chaîne d'information signalétique. Actualisable ou permanente, combinée à un marquage braille ou relief, elle identifie la destination au sein d'un bâtiment.

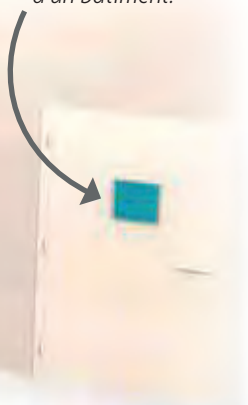

Les différents éléments ci-dessous vous sont données à titre informatif et non-exhaustif pour vous aider à réaliser une signalétique accessible à tous en respectant quelques règles basiques pour faciliter la lisibilité et la compréhension des divers supports de signalétique intérieure. Les recommandations de cette page sont conformes à la loi du 11 février 2005 et au guide BP P96-104.

Dimensions caractères et pictogrammes

ÉLOIGNEMENT (M)	HAUTEUR CARACTÈRES (MM)	
	MINIMUM	RECOMMANDÉE
1	15	28
2	28	56
3	45	84
4	60	112
5	75	140
10*	150*	280*

- Hauteur minimum pour les pictogrammes : **80 mm.**
- Utiliser des polices "bâton" et sans serif.

* Principalement les éléments placés en hauteur (2-2,5 m)

Zone de lecture

Il est important de séparer le visuel du tactile car un usager déficient visuel ne cherche pas l'information au même endroit qu'un usager voyant.

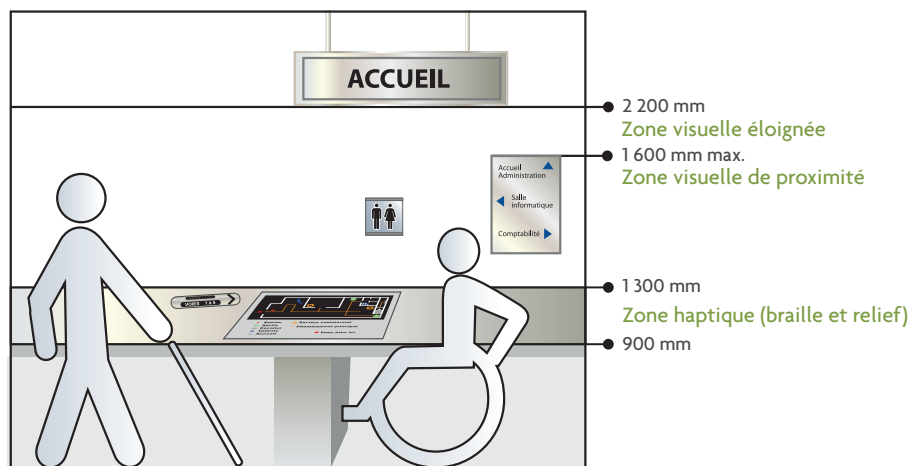

Matrice des couleurs

		Couleur du texte											
		Beige	Blanc	Gris	Noir	Brun	Rose	Violet	Vert	Orange	Bleu	Jaune	Rouge
Couleur du fond	Rouge	79	85	32	38	7	57	25	24	62	13	82	
	Jaune	14	16	73	89	80	35	75	76	52	73		
	Bleu	75	82	31	47	7	50	17	12	56			
	Orange	44	60	44	76	59	12	47	50				
	Vert	72	80	11	53	18	43	6					
	Violet	70	79	5	56	22	40						
	Rose	51	65	37	73	53							
	Brun	77	84	26	43								
	Noir	87	91	58									
	Gris	69	78										
	Blanc	28											
	Beige												

Plus le score est élevé plus le contraste est important et facilite ainsi la lecture de l'information. Pour un contraste suffisant un score minimum de 70 est demandé.

Linéa standard

Profilé en aluminium anodisé naturel



Vis de maintien du PMMA couleur zinguée blanche

PMMA transparent antireflet ép. 3 mm

Linéa avec pièce modulaire



Pièce modulaire en aluminium anodisé naturel pour marquage braille, relief ou gravure

Linéa drapeau



Les Linéa d'une dimension supérieure à A4 sont réalisés avec la gamme **VariLinéa** : un profilé spécial assemblé et renforcé qui permet la réalisation de plaques aux formats "hors standard" avec exactement le même aspect visuel que les autres profilés.

Linéa - formats standard

	DIMENSIONS HORS-TOUT (LxH)	DIMENSIONS DÉCORABLES (LxH)
GAMME LINÉA	73 x 60 mm	60 x 60 mm
	103 x 90 mm	90 x 90 mm
	133 x 120 mm	120 x 120 mm
	163 x 150 mm	150 x 150 mm
	73 x 85 mm	Carte de visite (60 x 85 mm)
	163 x 105 mm	A6 (150 x 105 mm)
	223 x 148 mm	A5 (210 x 148 mm)
GAMME VARILINÉA	223 x 297 mm	A4 (210 x 297 mm)
	307 x 420 mm	A3 (297 x 420 mm)
	610 x 600 mm	600 x 600 mm
	610 x 800 mm	600 x 800 mm

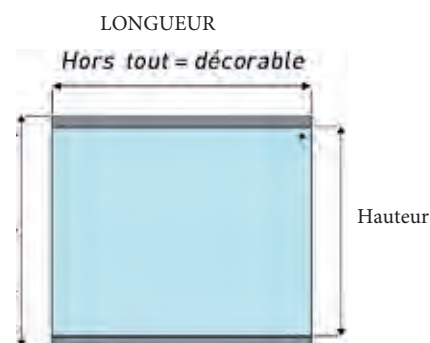

Linéa - hors standard (profilés découpés + PMMA)

LARGEUR DU PROFIL	LARGEUR DÉCORABLE
73 mm	60 mm
103 mm	90 mm
133 mm	120 mm
163 mm	150 mm
223 mm	210 mm

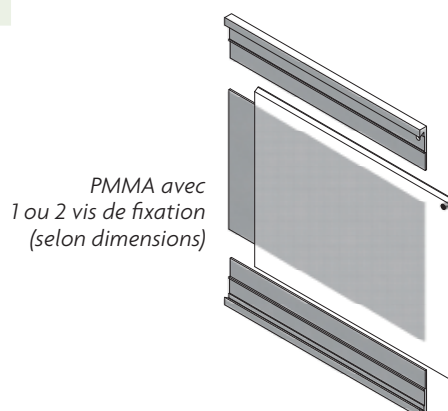

Profils standard (ép. plexi 3 mm)

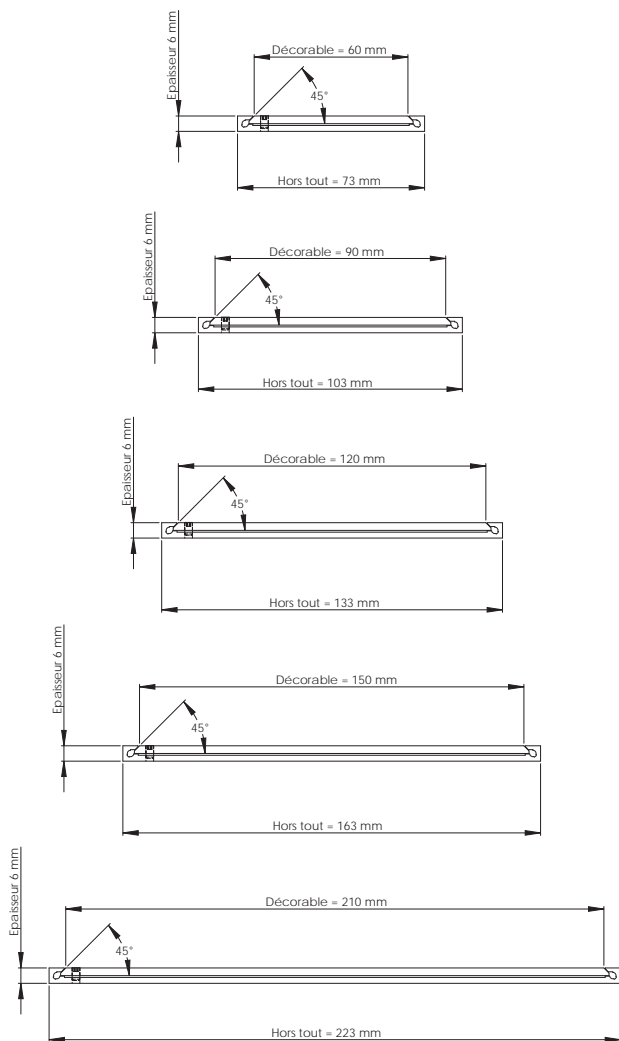

Profils avec pièce modulaire (ép. plexi 3 mm)

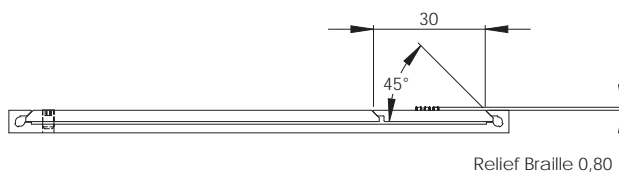

► POSE

- **Murale** : fixation par adhésif double face uniquement.
- **Drapeau** : fixation par vissage de la platine sur le support.
- **Suspendue** : fixation au plafond par câbles.

► VISUEL

- Le visuel papier se glisse entre le PMMA et le profil.
- Le PMMA peut recevoir un adhésif et/ou un marquage relief.

► DÉCLINAISON

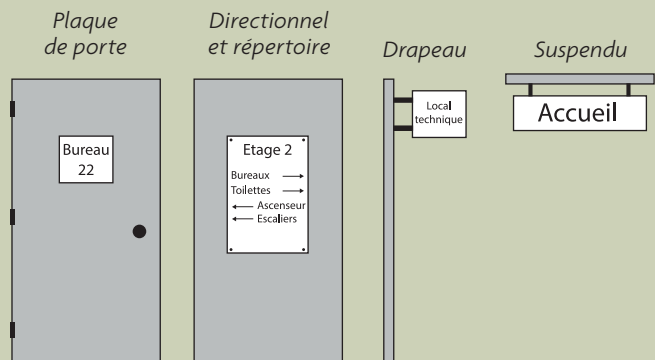

► EN OPTION

- Pièce modulaire (hauteur 30 mm) pour marquage braille, relief ou gravure.
- **Vis de maintien du PMMA sur chant / partie supérieure du profil.**
- PMMA opaque de couleur.
- PMMA imitation verre.
- Laquage du profilé et de la pièce modulaire (teintes RAL, environ 200 nuances).
- Pose double face au dos.



OPTION ACCESSIBILITÉ :



Verre standard



Plaque de porte (non montée)

DIMENSIONS HORS-TOUT (LxH)	COMPOSITION DU KIT
150 x 150 mm	2 plaques ép. 4 mm, 2 entretoises Ø13 mm, déport 15 mm, 2 vis de fixation
A5 (150 x 210 mm)	

Directionnel (non monté)

DIMENSIONS HORS-TOUT (LxH)	COMPOSITION DU KIT
A4 (210 x 297 mm)	2 plaques ép. 4 mm, 4 entretoises Ø13 mm, déport 15 mm, 4 vis de fixation
A3 (297 x 420 mm)	
500 x 750 mm	2 plaques ép. 5 mm, 6 entretoises Ø18 mm, déport 25 mm, 6 vis de fixation

Verre avec pièce modulable

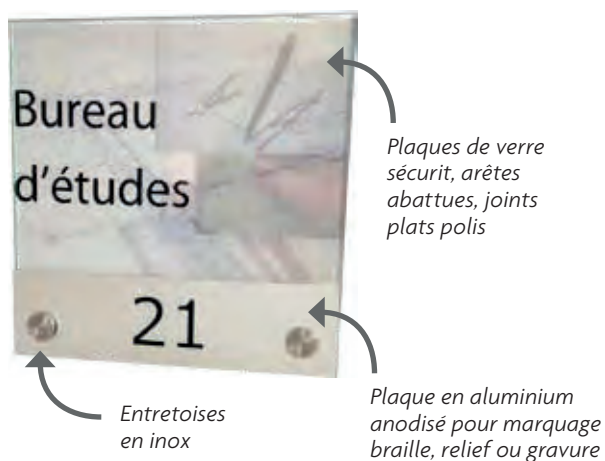

Drapeau (non monté)

DIMENSIONS HORS-TOUT (LxH)	COMPOSITION DU KIT
245 x 125 mm	2 plaques ép.4 mm, 2 entretoises 45x23 mm, 2 boutons renfort Ø13 mm

Suspendu (non monté)

DIMENSIONS HORS-TOUT (LxH)	COMPOSITION DU KIT
700 x 250 mm	1 plaque ép. 5mm, 2 entretoises pour fixation plafond 15x30 mm, 2 entretoises pour plaque verre 15x45 mm, 2 câbles Ø2 mm, longueur 1 m

Drapeau



Totem intérieur (non monté)

DIMENSIONS HORS-TOUT (LxH)	COMPOSITION DU KIT
450 x 1 550 mm	1 plaque verre ép. 10 mm, 1 socle 3 points, 3 vis de serrage inox Ø20 mm
650 x 1 850 mm	

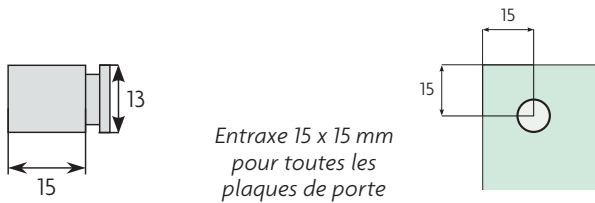

Entraxe 15 x 15 mm pour toutes les plaques de porte

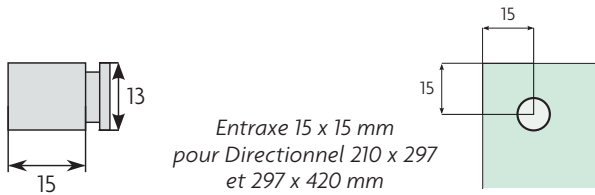

Entraxe 15 x 15 mm pour Directionnel 210 x 297 et 297 x 420 mm

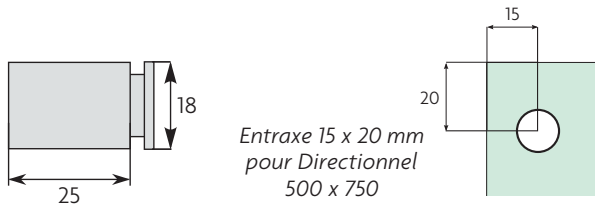

Entraxe 15 x 20 mm pour Directionnel 500 x 750

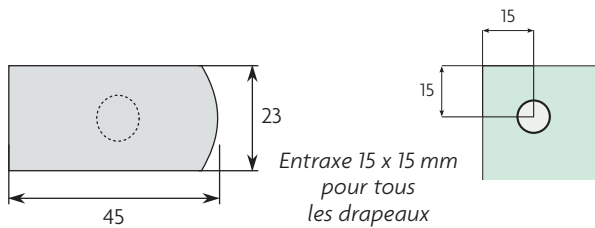

Entraxe 15 x 15 mm pour tous les drapeaux

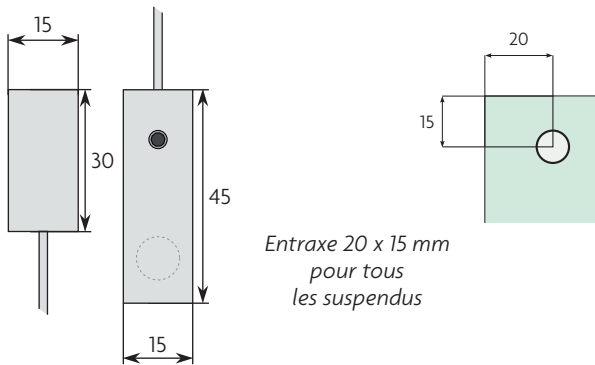

Entraxe 20 x 15 mm pour tous les suspendus

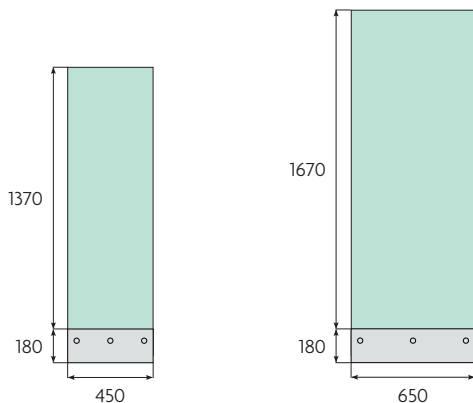

► POSE

- **Murale** : fixation par vissage des entretoises sur le support.
- **Drapeau** : fixation par vissage des entretoises sur le support.
- **Suspendue** : fixation par vissage des entretoises au plafond.

► VISUEL

- Le visuel papier se glisse entre les 2 plaques de verre.
- Le verre peut recevoir un adhésif et/ou un marquage relief.



► DÉCLINAISON

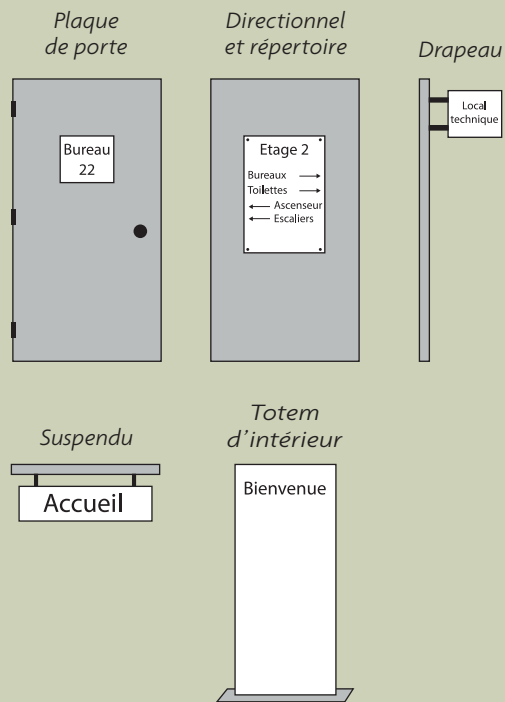

- Toutes les plaques sont en verre clair sécurit, arêtes abattues, joints plats polis.
- Les entretoises sont en inox poli.
- Tous les produits de la gamme "Verre" sont vendus non montés et en kits indissociables.

OPTION ACCESSIBILITÉ :



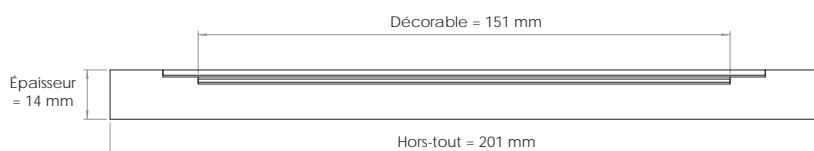
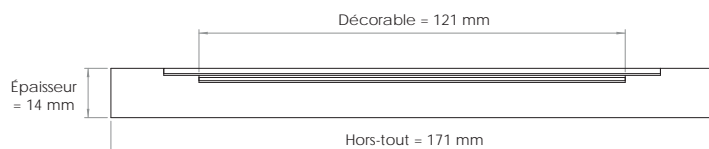
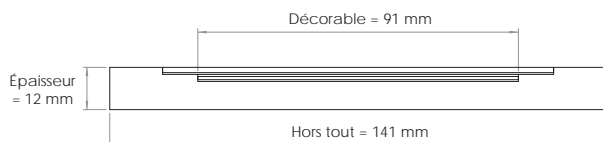
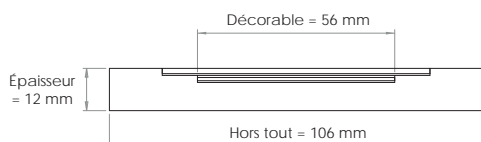
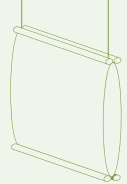

► POSE

- **Murale** : fixation par adhésif double face
- **Drapeau** : fixation des entretoises sur le support
- **Suspendu** : fixation au plafond par câbles

► VISUEL

- Le visuel papier se glisse entre le PMMA et le profil
- Le PMMA peut recevoir un adhésif

Bois se décline en plaque de porte/directionnel et répertoire/drapeau/Suspendu

► EN OPTION

- PMMA opaque de couleur
- PMMA imitation verre

Exemples de réalisations :



DIMENSIONS (L x H)	DIMENSIONS (L x H)
106 x 75	55 x 55
106 x 105	55 x 85 (carte de visite)
141 x 110	90 x 90
171 x 140	120 x 120
201 x 125	150 x 105 (A6)
201 x 170	150 x 150



- Tole Alu épaisseur 3 mm
- Matières sur demande (alu brossé, anodisé...)
- Laquages
- Pictogramme sur demande et sur mesure

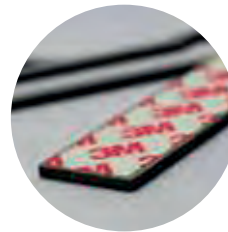

Fixation sur murs/portes par adhésif double face.

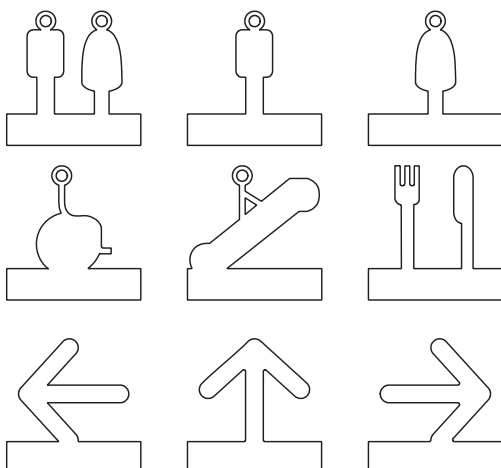
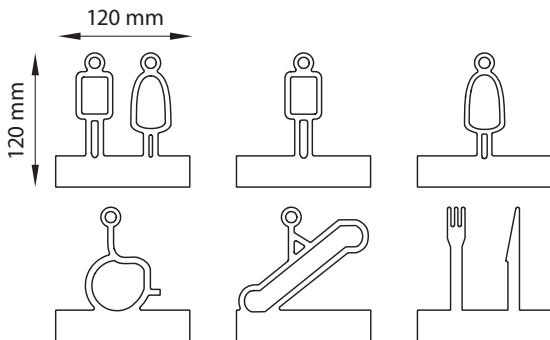

► POSE

- Murale : fixation par adhésif double face uniquement
- Drapeau
- Suspendu

► VISUEL :

- Les supports peuvent recevoir un adhésif, un marquage relief ou de la gravure

Pictos se décline en :

- Plaque de porte
- Directionnel et répertoire
- Drapeau
- Suspendu

► EN OPTION :

- Laquage du support
- Marquage braille ou relief
- Pose double face au dos

Plume avec bouchons

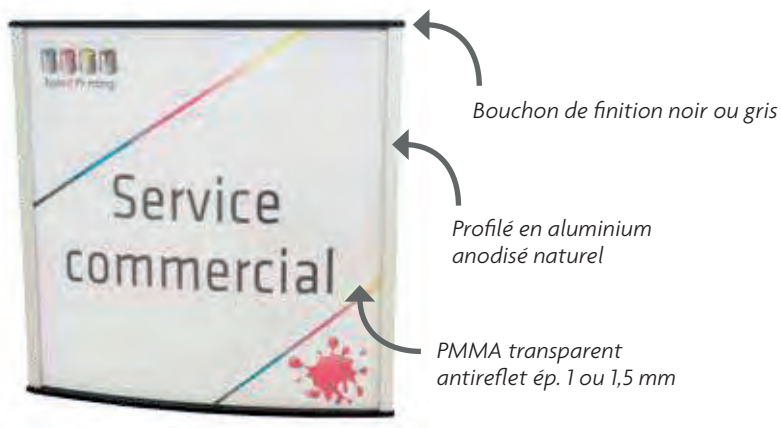

Plume drapeau



Plume suspendu



Plume avec clips

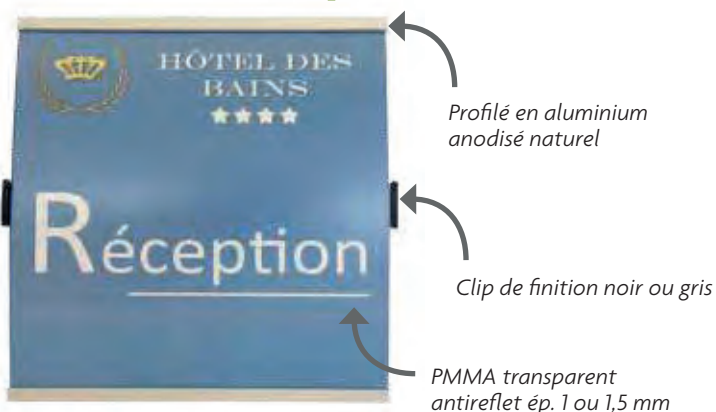

Les "Plume" d'une dimension supérieure à A4 sont réalisés avec la gamme **VariPlume** : un profilé spécial assemblé et renforcé qui permet la réalisation de plaques aux formats "hors standard" avec un aspect visuel similaire aux autres profilés.

Plume - formats standard (non montée)

	DIMENSIONS HORS-TOUT (LxH)	DIMENSIONS DÉCORABLES (LxH)
GAMME PLUME	60 x 55 mm	55 x 55 mm
	95 x 90 mm	90 x 90 mm
	125 x 120 mm	120 x 120 mm
	156 x 150 mm	150 x 150 mm
	60 x 85 mm	carte de visite (55 x 85 mm)
	156 x 105 mm	A6 (150 x 105 mm)
	216 x 148 mm	A5 (210 x 148 mm)
GAMME VARIPLUME	216 x 297 mm	A4 (210 x 297 mm)
	309 x 420 mm	A3 (297 x 420 mm)
	612 x 600 mm	600 x 600 mm
	612 x 800 mm	600 x 800 mm

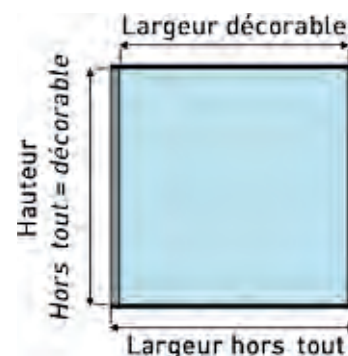
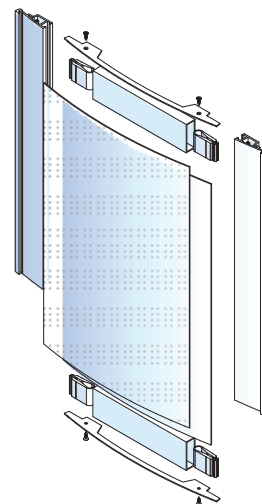

Profils standard

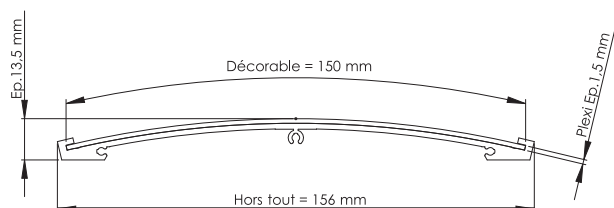
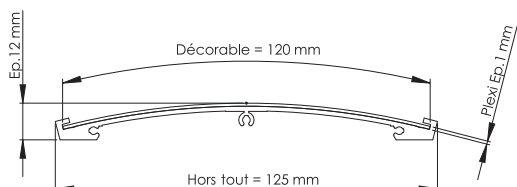
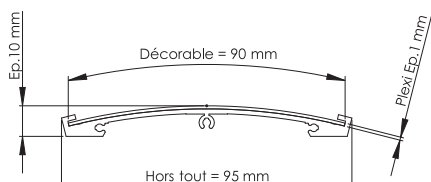
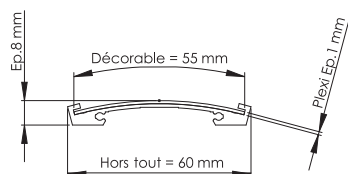

Plume - hors standard (profils découpés + PMMA)

LARGEUR DU PROFIL	LARGEUR DÉCORABLE
60 mm	55 mm
95 mm	90 mm
125 mm	120 mm
156 mm	150 mm
216 mm	210 mm

► POSE

- **Murale** : fixation par adhésif double face (finition clips) ou par vissage des bouchons.
- **Drapeau** : fixation par vissage de la platine sur le support.
- **Suspendue** : fixation dans le plafond avec câbles et entretoises.

► VISUEL

- Le visuel papier se glisse entre le PMMA et le profil.
- Le PMMA peut recevoir un adhésif et/ou un marquage relief (chiffres uniquement).

► DÉCLINAISON

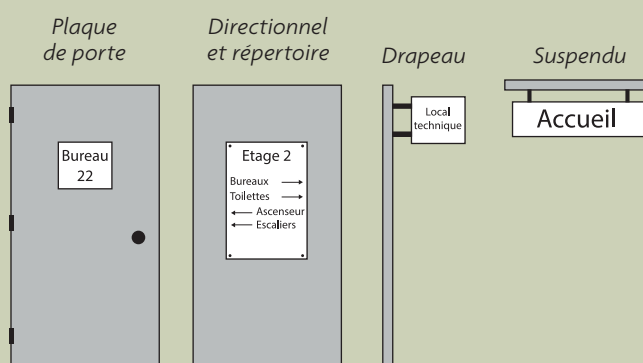

► EN OPTION

- **Clips et bouchons couleur gris** (sauf profil 55 mm, bouchons uniquement)
- Marquage relief sur PMMA (chiffres uniquement).
- Laquage du profilé (teintes RAL, environ 200 nuances).
- Pose double face au dos.



Marquage relief sur PMMA



Clips et bouchons couleur gris

OPTION ACCESSIBILITÉ :



RELIEF

Dune avec bouchons



Dune drapeau



Dune avec rivets

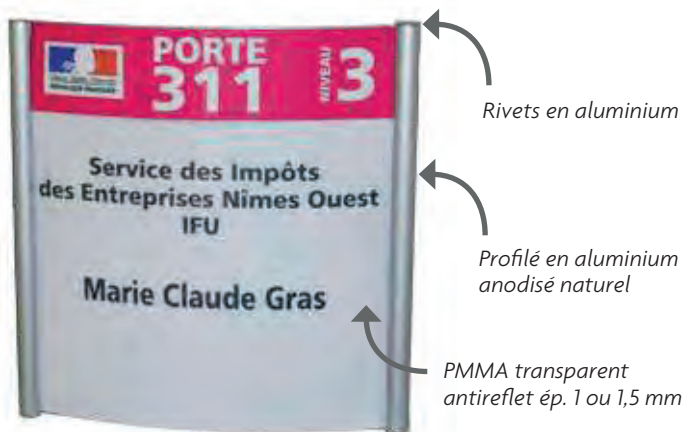

Dune suspendu



Les "Dune" d'une dimension supérieure à A3 sont réalisés avec la gamme **VariDune** : un profilé spécial assemblé et renforcé qui permet la réalisation de plaques aux formats "hors standard" avec exactement le même aspect visuel que les autres profilés. Ce profilé est également utilisé pour les totems d'intérieur (p. 24)

Dune - formats standard (non montée)

	DIMENSIONS HORS-TOUT (LxH)	DIMENSIONS DÉCORABLES (LxH)
GAMME DUNE	104 x 90 mm	90 x 90 mm
	130 x 120 mm	120 x 120 mm
	160 x 150 mm	150 x 150 mm
	160 x 105 mm	A6 (150 x 105 mm)
	220 x 148 mm	A5 (210 x 148 mm)
	220 x 297 mm	A4 (210 x 297 mm)
	308 x 420 mm	A3 (297 x 420 mm)
GAMME VARIDUNE	620 x 600 mm	600 x 600 mm
	620 x 800 mm	600 x 800 mm

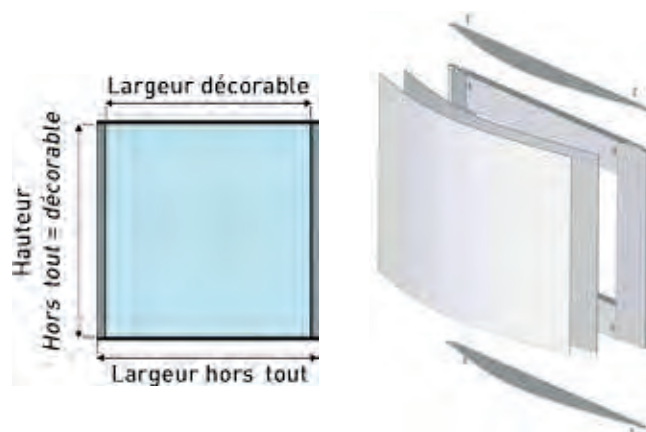

Profils standard

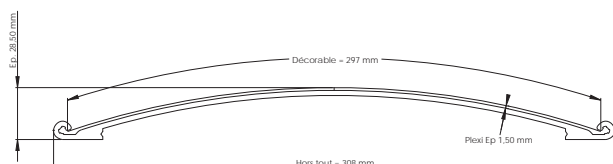
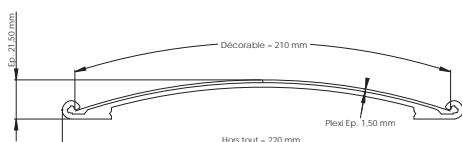
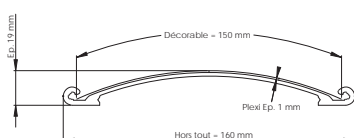
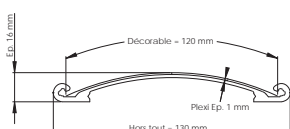
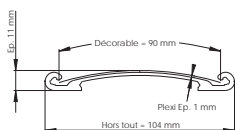

Dune - hors standard (profils découpés)

LARGEUR DU PROFIL	LARGEUR DÉCORABLE
104 mm	90 mm
130 mm	120 mm
160 mm	150 mm
220 mm	210 mm
308 mm	298 mm

► POSE

- **Murale :**
 - fixation par adhésif double face (finition rivets).
 - fixation par vissage (plaque support ou bouchon boutonnière).
- **Drapeau :** fixation par vissage de la platine sur le support.
- **Suspendue :** fixation par câbles et entretoises dans le plafond.

► VISUEL

- Le visuel papier se glisse entre le PMMA et le profil
- Le PMMA peut recevoir un adhésif et/ou un marquage relief (chiffres uniquement).

► DÉCLINAISON

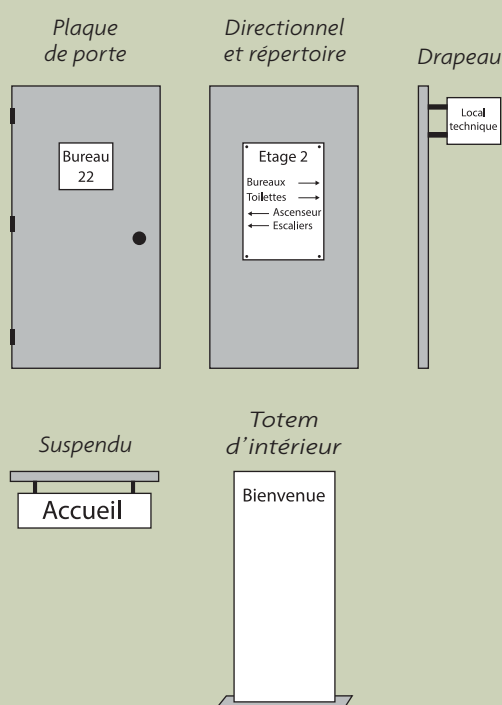

► EN OPTION

- Bouchon boutonnière (standard pour le profilé 308 mm).
- Plaque support pour fixation murale par vissage.
- Marquage relief sur PMMA (chiffres uniquement).
- Laquage du profilé (teintes RAL, environ 200 nuances).
- Pose double face au dos.

OPTION ACCESSIBILITÉ :



GRAVURE

RELIEF

BRILLE

Modulable

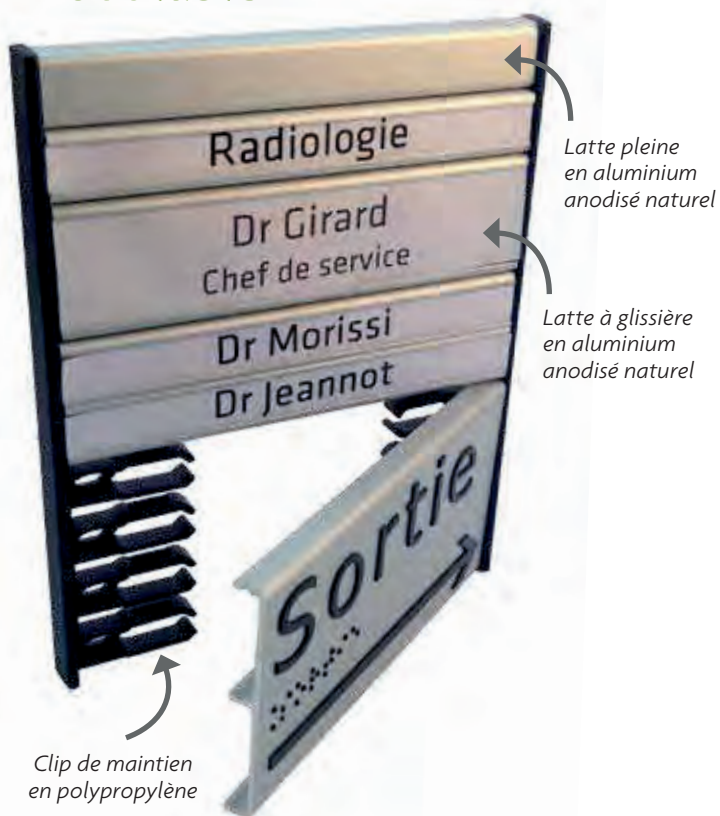

Modulable drapeau

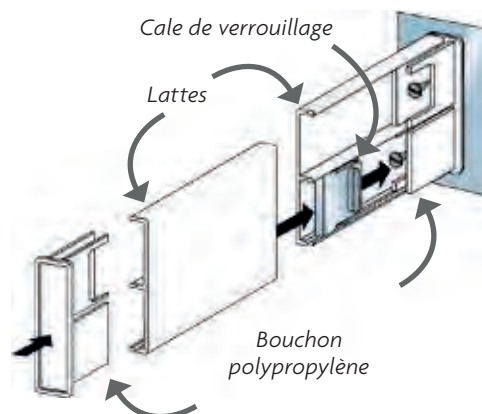

Modulable suspendu

Clip de maintien en polypropylène

*Kit de suspension :
2 câbles acier
Ø 1 mm, longueur 1,5 m
et 2 clips acier*

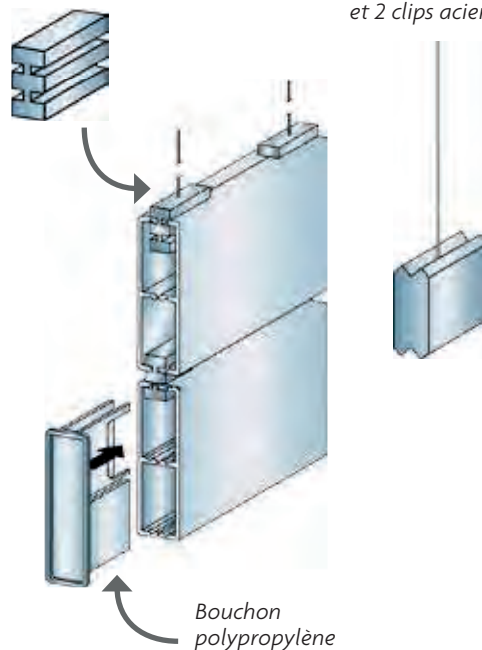

Lattes pleines



Lattes à glissières

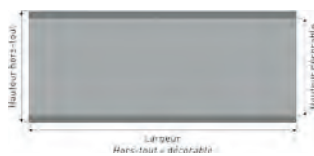

Lattes aluminium

HAUTEUR HORS-TOUT	HAUTEUR DÉCORABLE
15 mm	15 mm
15 mm - glissière	11,5 mm
31 mm	31 mm
31 mm - 1 glissière	27 mm
31 mm - 2 glissières	2 x 13 mm
31 mm arrondi	31 mm
62 mm	62 mm
62 mm - glissière	58 mm
93 mm	93 mm
93 mm - glissière	89,5 mm
125 mm	125 mm
156 mm	156 mm
187 mm	187 mm
250 mm	250 mm
300 mm	300 mm

Montage tableau pour directionnel et répertoire

(ce type de montage est obligatoire pour des hauteurs > 250 mm)

Finition standard

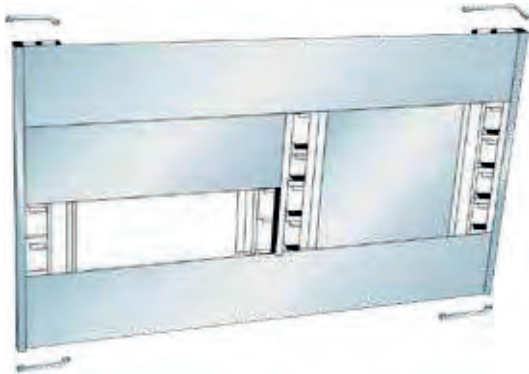

Montage comprenant :

- 2 profilés latéraux au choix
- + 4 capuchons et clips de maintien des lattes.

Finition cadre

(uniquement avec profil arrondi)

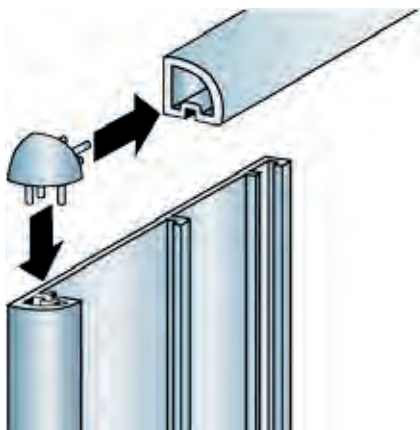

Montage comprenant :

- 4 profilés latéraux au choix
- + 4 capuchons et clips de maintien des lattes.

Tous les tableaux avec une largeur > 600 mm sont renforcés au dos

► POSE

- **Murale :** - fixation par vissage.
- **Drapeau :** fixation par vissage du bouchon sur le support.
- **Suspendue :** fixation par câbles et entretoises dans le plafond.

► VISUEL

- Les lattes à glissières peuvent recevoir un visuel papier qui se glisse entre le PMMA et le profil.
- Les lattes pleines peuvent recevoir un adhésif, un marquage relief et de la gravure.

► DÉCLINAISON

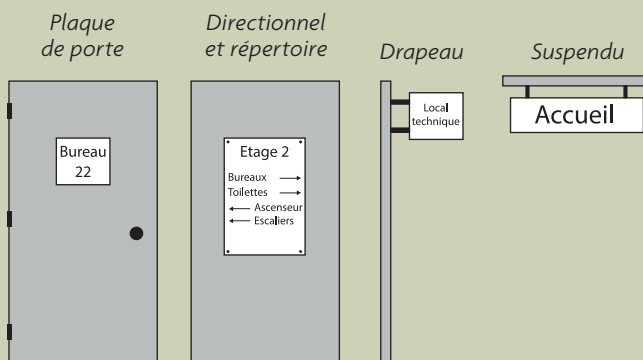

► ACCESSOIRES

Disponibles en noir, gris et blanc :

- **accessoires "plaque de porte" :** 2 clips de maintien en polypropylène.
- **accessoires "drapeau" :** 2 bouchons latéraux et 2 cales de verrouillage, en polypropylène.
- **accessoires "suspendu" :** 2 bouchons latéraux et 2 clips de suspension, en polypropylène.
- **autres accessoires :**
 - clé de montage (une clé par commande minimum)
 - tôle de fond
 - bande anodisée

OPTION ACCESSIBILITÉ :



Avec perçage



- Inox
- Chromé poli
- Chromé satiné
- Or
- Cuivre

RÉFÉRENCE	DIAMÈTRE VISIBLE	DIAMÈTRE DE PERÇAGE DU SUPPORT
ENT10	ø 10 mm	ø 5,5 mm



- Inox
- Chromé poli
- Chromé satiné
- Or
- Cuivre

RÉFÉRENCES	DIAMÈTRE VISIBLE	DÉPORT / ÉCARTEMENT DU MUR	DIAMÈTRE DE PERÇAGE DU SUPPORT
EDIS1010		10 mm	
EDIS1015	ø 10 mm	15 mm	ø 5,5 mm
EDIS1020		20 mm	

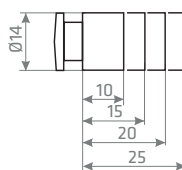
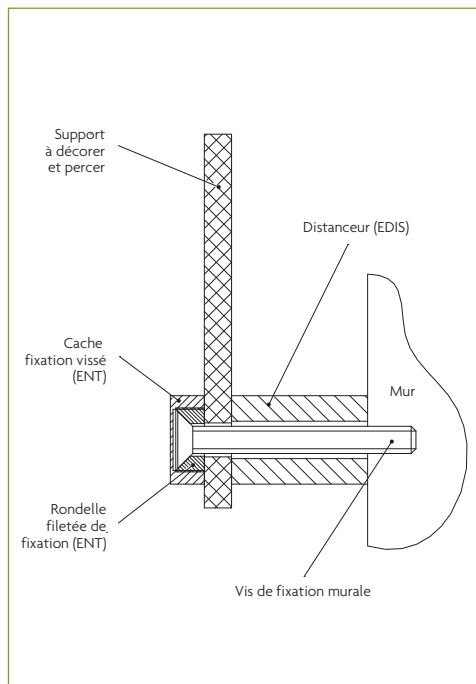

RÉFÉRENCES	DIAMÈTRE VISIBLE	DÉPORT / ÉCARTEMENT DU MUR	DIAMÈTRE DE PERÇAGE DU SUPPORT	ÉPAISSEUR SUPPORT
EM1410		10 mm		de 6 à 8 mm
EM1415	ø 14 mm	15 mm	ø 11 mm	de 5 à 10 mm
EM1420		20 mm		de 5 à 10 mm

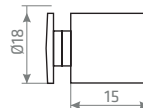
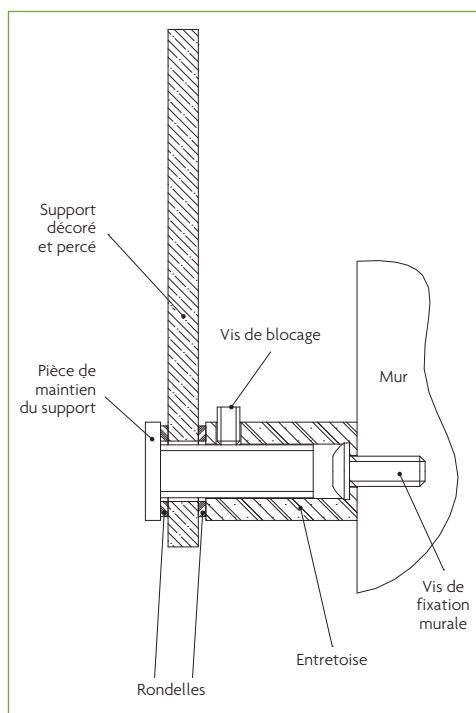

RÉFÉRENCE	DIAMÈTRE VISIBLE	DÉPORT / ÉCARTEMENT DU MUR	DIAMÈTRE DE PERÇAGE DU SUPPORT	ÉPAISSEUR SUPPORT
EM182010	ø 18 mm	20 mm	ø 11 mm	de 3 à 10 mm

Sans perçage

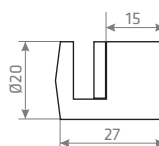

RÉFÉRENCE	DIAMÈTRE VISIBLE	DÉPORT / ÉCARTEMENT DU MUR	ÉPAISSEUR SUPPORT
EM201508	ø 20 mm	15 mm	de 3 à 8 mm

Kit plafond - sol

Montage sol/plafond avec câble fixation par vis ou tige filetée

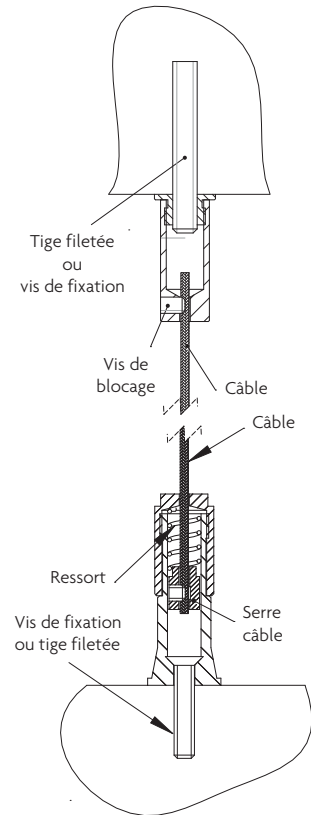
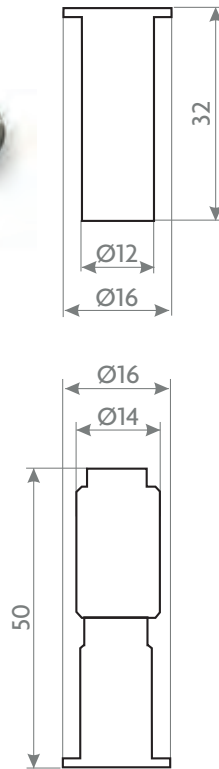
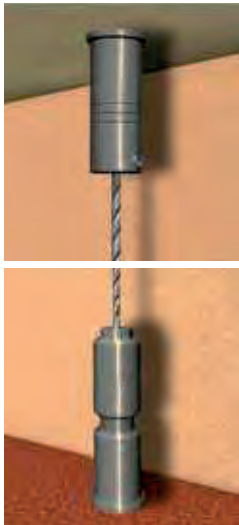

RÉFÉRENCE	DIAMÈTRE VISIBLE FIXATION DU HAUT	DÉPORT / ÉCARTEMENT AU MUR	DIAMÈTRE DU CÂBLE
EKCSP18	ø 16 x 32 mm	ø 16 x 50 mm	ø 1,5 mm

Kit suspendu

Montage suspendu avec câble fixation par vis ou tige filetée

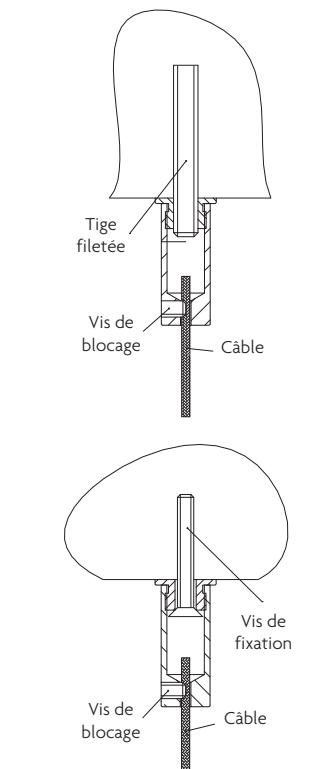
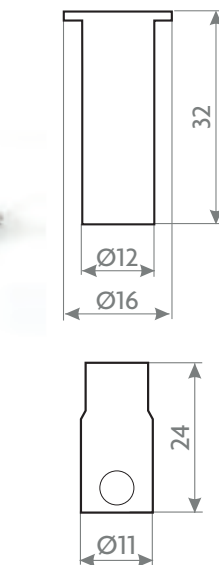
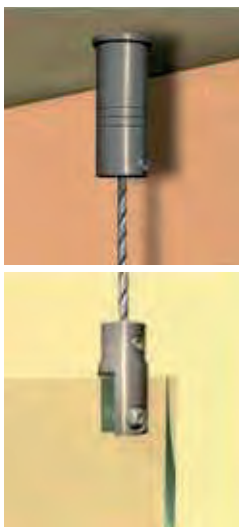

RÉF.	DIAMÈTRE VISIBLE FIXATION DU HAUT	DIAMÈTRE VISIBLE FIXATION DU BAS	DIAMÈTRE DE PERÇAGE DU SUPPORT	ÉPAISSEUR SUPPORT	DIAMÈTRE DU CÂBLE
EKCS18	ø 16 x 32 mm	ø 11 x 24 mm	de 3 à 5 mm	1 à 6 mm	ø 1,5 mm

Drapeau

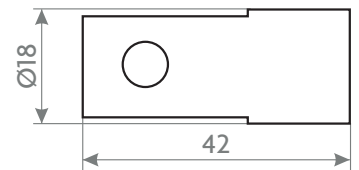

RÉFÉRENCE	DIMENSIONS VISIBLES	DIAMÈTRE DE PERÇAGE DU SUPPORT	ÉPAISSEUR SUPPORT
EDRI810	ø 18 x 42 mm	ø 5 mm	de 4 à 10 mm

Fixation par câbles

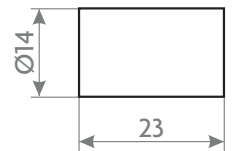

RÉFÉRENCES	DIAMÈTRE VISIBLE FIXATION DU HAUT	DIAMÈTRE DU CÂBLE	ÉPAISSEUR SUPPORT
ELS14	ø 14 x 23 mm	ø 1,5 à 2 mm	de 3 à 8 mm
ELD14	ø 14 x 35 mm	ø 1,5 à 2 mm	de 3 à 8 mm

Finition

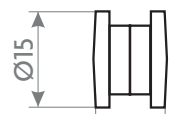

RÉFÉRENCE	DIAMÈTRE VISIBLE	DIAMÈTRE DE PERÇAGE DU SUPPORT	ÉPAISSEUR SUPPORT
EF1510	ø 15 mm	ø 11 mm	de 5 à 10 mm



Tôle alu épaisseur
1,5 mm anodisé,
brossé ou laqué.

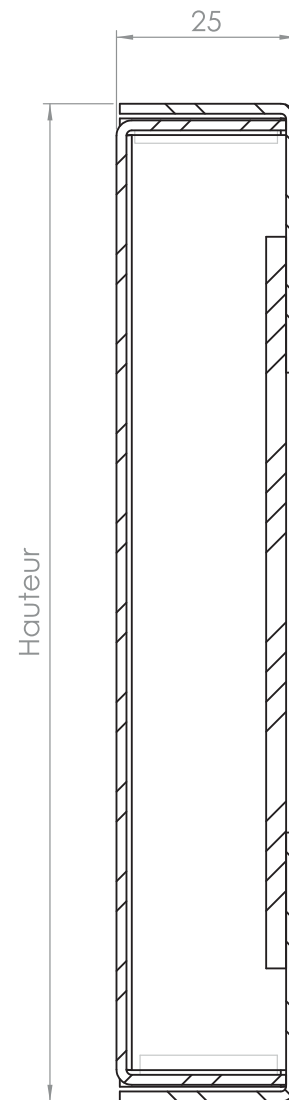

Dimensions :
Hauteur maxi pour :
1 ligne 250 mm.
Hauteur maxi pour
2 lignes 520 mm.

- Signalétique d'intérieure lumineuse encastrable pour chiffres ou lettres.
- Boîtier en tôle Alu de 1,5 mm d'épaisseur en anodisé, brossé ou laqué.
- Plexi diffusant de 3 mm d'épaisseur.
- Ruban Led étanche à l'intérieur du caisson pour une possibilité de pose en extérieur.

Totem Varidune



Profilé en aluminium anodisé naturel

Face en aluminium anodisé naturel, ép. 1,5 mm

Socle en acier

Totem Mirage



Profilé en aluminium anodisé naturel

Face vissée en aluminium anodisé naturel, ép. 1,5 mm

Socle en acier

Simple face

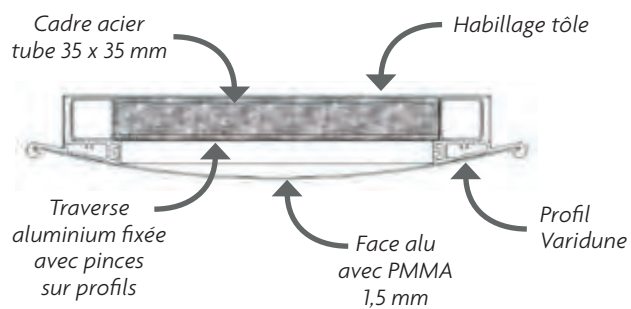

Double face



Hauteurs : 1 800 ou 2 000 mm (simple ou double face)

LARGEUR HORS-TOUT	620 mm	820 mm	1 020 mm
LARGEUR DÉCORABLE	600 mm	800 mm	1 000 mm

Vue de coupe

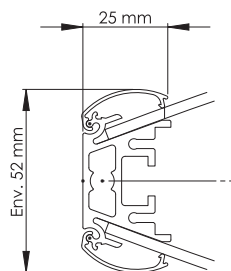

- Faces galbées en standard
- Faces planes en option
- PMMA antireflet (en option pour faces galbées)

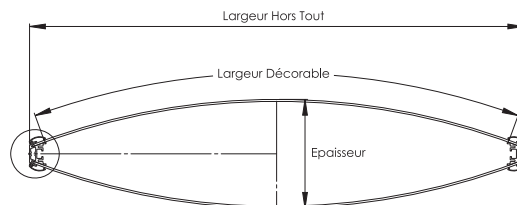

Hauteurs : 1 800, 2 000 ou 2 200 mm

LARGEUR HORS-TOUT	633 mm	829 mm	1 025 mm
LARGEUR DÉCORABLE	600 mm	800 mm	1 000 mm
SOCLE	760 x 350 mm	1 060 x 420 mm	1 260 x 500 mm

Totem Aéro

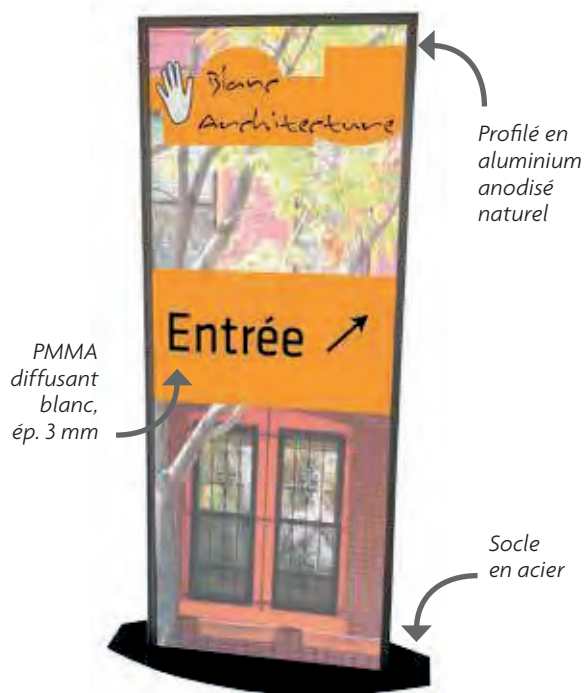

Notre système d'éclairage composé d'une dalle gravée rétroéclairée par des LED. Ce système offre une luminosité homogène et puissante qui permet d'avoir des produits avec une épaisseur minimale.

Vue de coupe

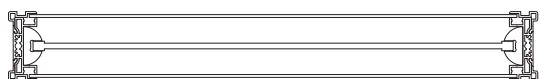

Dalle lumineuse équipée de LED 12V

Profil plat

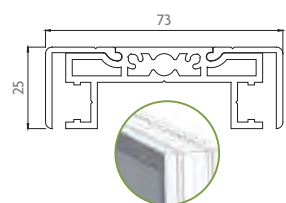

Profil joints creux

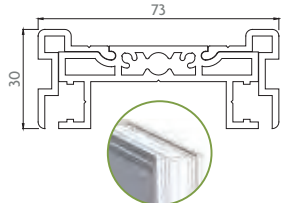

Hauteurs : 1 800, 2 000 ou 2 200 mm

	LARGEUR DÉCORABLE		
1 800			
2 000	600 mm	800 mm	1 000 mm
2 200			
SOCLE	760 x 350 mm	1060 x 420 mm	1260 x 500 mm

Totem Aura

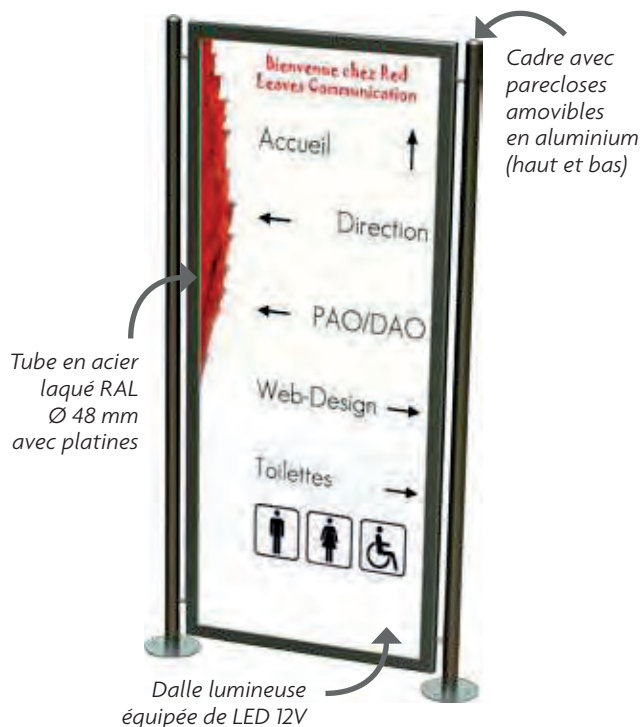

Au choix :

- Faces PMMA blanc diffusant si visuel sur adhésif
- Faces PMMA transparent si visuel sur backlight

Fixations :

- Scellement direct
- Socle

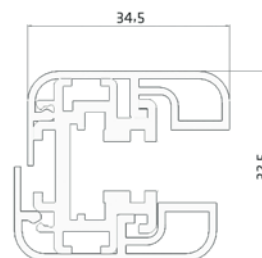

Finitions :

RAL

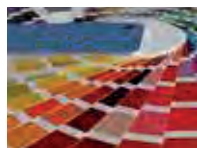

Standard

Chromée

Inox brossé

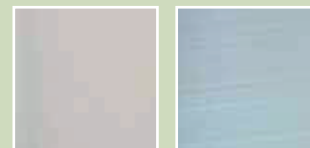

En option

Hauteurs : 1 600, 1 800 ou 2 000 mm

	LARGEUR DÉCORABLE		
1 600			
1 800	600 mm	800 mm	1 000 mm
2 000			

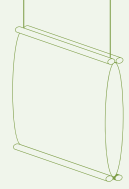

Profil

- Profils pour intérieur.
- Double face ou simple face (avec un fond).
- Lumineux (avec une dalle) ou non lumineux (avec carton).
- Réalisation en totem, drapeau, cadre mural...

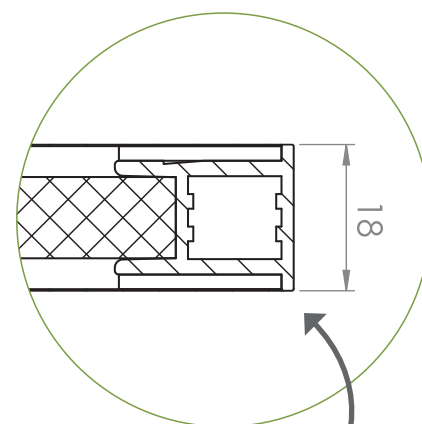

Vue de coupe

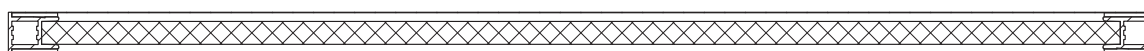

Découvrez nos kits de présentation

Pour promouvoir les produits et les profils

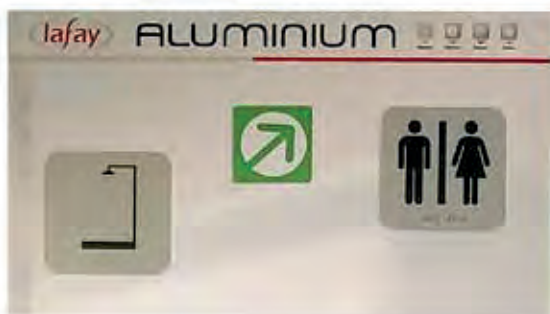

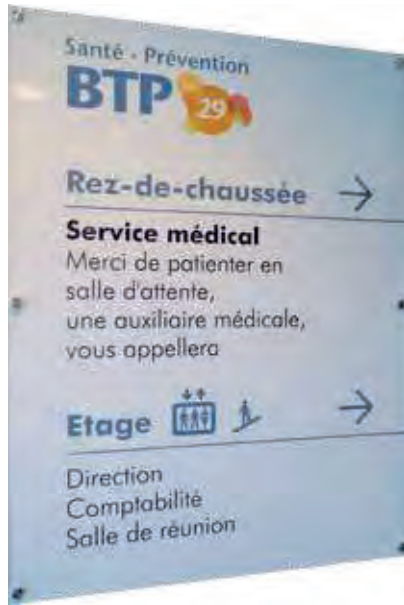



HandiSigne

Selon la loi de 2005 tous les établissements recevant du public (ERP) doivent être rendus accessibles aux personnes handicapées au 1^{er} janvier 2015. Face au grand nombre de chantiers en retard, cette échéance difficile a été aménagée afin de permettre aux maîtres d'ouvrages de réaliser les travaux en évitant les sanctions financières et pénales prévues par la loi, en échange **d'un engagement ferme et définitif déposé en préfecture avant le 1^{er} octobre 2015**. Le dispositif mis en place cette année par le gouvernement se nomme "Agenda d'Accessibilité Programmée" (Ad'AP). Nous avons les solutions pour l'intégration d'une signalétique conforme qui peut comporter du braille, une balise audio ou encore la mise en place d'un système de guidage au sol pour les personnes désorientées ou atteintes de déficience visuelle.

Rendez-vous sur www.handisigne.fr ou consultez-nous.

Sécurité des escaliers

Les éléments d'éveil de vigilance comme les bandes podotactiles, nez de marche et contremarches sont obligatoires pour sécuriser les escaliers. Le contraste visuel et podotactile permet d'identifier l'escalier afin de l'utiliser en toute sécurité.

Signalétique visuelle

L'utilisation de contrastes forts, de gros caractères et de pictogrammes est utile à l'ensemble des visiteurs d'un ERP.

Guidage au sol

Les dispositifs de guidage au sol tels que les bandes ou les lattes permettent aux usagers de suivre une trajectoire et de s'orienter de manière autonome au sein ou en approche d'un bâtiment.

Signalétique tactile

Proposer de l'information tactile est indispensable pour la rendre accessible aux personnes déficientes visuelles.

Signalétique sonore

Tout comme la signalétique visuelle, la signalétique audio permet d'identifier un point clé du bâtiment (entrée, accueil, étage...).

L'utilisateur peut également accéder à une information riche (infos pratiques, signalétique directionnelle).



HandiSigne

	GUIDER	ORIENTER	INFORMER	IDENTIFIER
Signalétique Audio		•	•	•
Signalétique Visuelle	•	•	•	•
Signalétique Tactile		•	•	•
Signalétique Podotactile	•		•	•

L'utilisateur au centre de l'offre

La signalétique des bâtiments est un média de communication visuelle dont le but est d'Orienter, Diriger, Informer et Identifier. C'est également un vecteur d'image de marque et de confort car elle établit un lien entre le visiteur et l'exploitant.

Totalement intégrés à la notion de chaîne de déplacement, les besoins de tous les utilisateurs, sans discrimination, doivent être pris en compte dès sa conception.

Enfin la loi de 2005 pour l'égalité des chances et la participation à la citoyenneté des personnes handicapées a posé un cadre qui amène à faire évoluer la signalétique afin qu'elle devienne plus universelle.

6 millions de personnes atteintes de handicap

Handisigne® est la marque qui vous accompagne dans la mise en accessibilité des ERP. Le visiteur du bâtiment est placé au cœur de notre démarche, c'est le sens de notre partenariat avec l'Association Valentin Haüy et de notre travail à l'AFNOR pour une amélioration des pratiques dans le métier de la signalétique.

En tant que spécialiste, Handisigne® vous offre un large panel de solutions. Et comme chaque projet est unique, la majorité de nos produits sont disponibles sur-mesure.

Le service : l'accessibilité est un domaine passionnant mais technique, c'est pourquoi nous vous accompagnons, par téléphone ou sur le terrain, en fonction des projets et de vos besoins.

► LES DÉFICIENCES VISUELLES

Atteinte de la vision centrale

- Implique une baisse de l'acuité visuelle (vision de près et vision précise).
- Influe sur la profondeur du champ visuel.

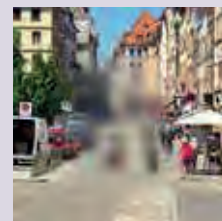

Atteinte de la vision centrale

Atteinte de la vision périphérique

- Moins de perception visuelle possible, ou de qualité suffisante, autour du point de fixation.
- Champ visuel rétréci (jusqu'à devenir tubulaire).
- Concerne la vision du mouvement, la recherche visuelle, la vision de nuit.



Atteinte de la vision périphérique

La vision floue

- Réduction de l'acuité visuelle.
- Concerne la vision précise, les contrastes et les couleurs.
- Provoque des incapacités de déplacement, de perception des reliefs.
- Forte sensibilité à l'éblouissement.

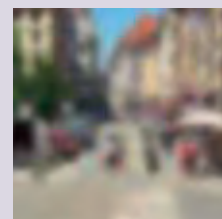

Vision floue

Cécité partielle ou totale

- Qu'elle soit partielle ou totale, la cécité est une perte de la vue pouvant toucher un seul ou les deux yeux, principalement causée par l'altération d'une partie du cerveau, du nerf optique ou du cristallin.

Retrouvez-nous sur notre site internet :
www.handisigne.fr



Les avantages Handisigne®

- Une gamme complète : + de 50 produits
- Des produits complémentaires et faciles à mettre en œuvre
- Conseil et expertise
- Une démarche citoyenne
- Une réponse adaptée à tous les budgets
- Des solutions innovantes

Marquage relief



NOMBRE DE PLAQUES	PRESTATION	UNITÉ DE VENTE
1-10 PLAQUES	Pictogramme seul	Surface (cm ²)
>10	Pictogramme seul	Surface (cm ²)
1-10 PLAQUES	Texte relief	Surface (cm ²)
>10	Texte relief	Surface (cm ²)

Hors support. Pictogramme ou texte vectorisé fourni par vos soins

Marquage braille



NOMBRE DE PLAQUES	NOMBRE DE CARACTÈRES	UNITÉ DE VENTE
1-9 PLAQUES	1-4	Forfait
1-9 PLAQUES	>4	Caractère
≥10	1-4	Forfait
≥10	>4	Caractère

Hors support. Texte fourni par vos soins

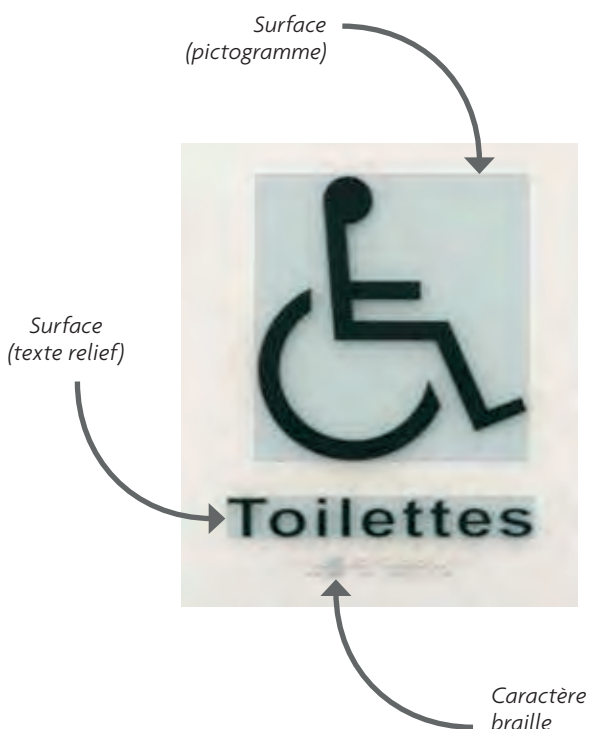

Le braille “littéraire” est lu par environ 10 % des non-voyants. En revanche la majorité des non-voyants lisent le **braille “utile”** (une phrase, un nombre, une info).
Source : CFPsAA

Manchon de main-courante

Marquage
braille et relief
par gravure /
décaissement



Manchon en PVC bi-couche

Coloris standard

Texte blanc, fond noir



Texte blanc, fond bleu



RÉFÉRENCE	TYPE	QUANTITÉ MINI / COMMANDE	DIAMÈTRE (MM)
HA-SIGN-MANCHON-001	A	2	35 à 70
HA-SIGN-MANCHON-001	B	2	35 à 70

Dimensions

A Manchon avec message long

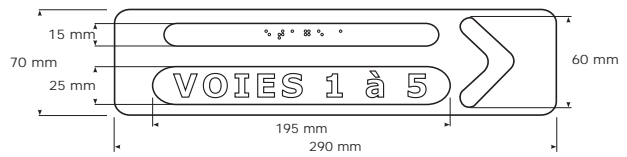

B Manchon avec message court

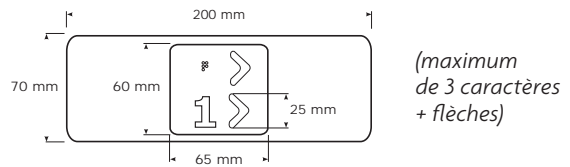

Exemples de réalisations :











Plan multisensoriel



Le **plan multisensoriel** est une représentation visuelle et tactile de l'architecture d'un bâtiment. Fabriqué à base de résine PMMA, chaque élément du bâtiment est codifié, associé à un pictogramme ou à une forme. La superposition des couches de PMMA permet de distinguer les cheminements accessibles, les éléments architecturaux, les pictogrammes et les légendes.

Coloris

 Blanc 17947	 Vert 17973	 Or 29670
 Café 17958	 Gris 29667	 Noir 17944
 Bleu 29663	 Rouge 17950	 Sable 29660

► DEVIS :

Chaque plan nécessite une étude de faisabilité.

Pour cela, vous devrez nous fournir :

- un plan masse vectorisé
ou
- un plan d'évacuation vectorisé

► OPTION :

Balise Audiospot



Conception d'un plan multisensoriel

Étude à partir du plan masse vectorisé



Devis /
validation

Conception graphique



BAT /
validation

Réalisation



Nez de marche



Les nez de marche renforcent la visibilité d'un escalier et sécurisent son utilisation grâce à l'antidérapant et au contraste visuel.

► OPTIONS :

- Coupe des profils à la longueur
- Perçage/Fraisage









DESIGNATION	PLAT - 19 MM	MINI BORD SIFFLET - 12 MM	MINI BORD SIFFLET - 19 MM	BORD SIFFLET 19 MM	BORD SIFFLET 36 MM	LUMINATOR
INSTALLATION	Percé	Percé	Percé ou adhésif	Percé ou adhésif	Percé ou adhésif	Percé
RÉFÉRENCE	HA-SOL-NEZ-P-30-001	HA-SOL-NEZ-L-38-001	HA-SOL-NEZ-L-40-001 HA-SOL-NEZ-L-40-101	HA-SOL-NEZ-L-53-001 HA-SOL-NEZ-L-53-101	HA-SOL-NEZ-L-67-001 HA-SOL-NEZ-L-67-101	HA-SOL-NEZ-L-68-001
UNITÉ DE VENTE	Longueur de 3 m	Longueur de 3 m	Longueur de 3 m	Longueur de 3 m	Longueur de 3 m	Longueur de 3 m
ACCESSOIRES	Bande antidérapante 19 mm	Bande antidérapante 12 mm	Bande antidérapante 19 mm	Bande antidérapante 19 mm	Bande antidérapante 36 mm	Bande antidérapante 36 mm Insert photo-luminescent

Bandes adhésives antidérapantes contrastées pour profil nez de marche

DÉSIGNATION	BANDE ANTIDÉRAPANTE GRAIN FIN	BANDE ANTIDÉRAPANTE GRAIN MOYEN
INSTALLATION	Adhésif	Adhésif
UNITÉ DE VENTE	Rouleau de 10 m	Rouleau de 10 m
DIMENSIONS		12 mm
		19 mm
		36 mm

Coloris standard

-  Gris anthracite C01
-  Gris clair C10
-  Noir C08
-  Jaune C24
-  Marron C09
-  Rouge C14

Bande de guidage au sol

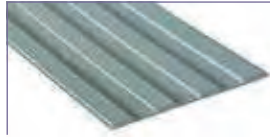

DESIGNATION	BANDE DE GUIDAGE 4 NERVURES
INSTALLATION	Adhésif
RÉFÉRENCE	HA-SOL-BANDE-GUI-011 (blanc) HA-SOL-BANDE-GUI-012 (noir) HA-SOL-BANDE-GUI-013 (gris)
DIMENSIONS	1000 x 220 mm
QUANTITÉ AU ML	2,20

Autres teintes : nous consulter

Recommandations de pose :

- En intérieur :
colle néoprène type BOSTIK 1400 gel
- En extérieur :
colle polyuréthane type BOSTIK PU 456

Astuce pose : gagnez du temps !

Nous réalisons pour vous :

- Coupe à la longueur
- Coupe d'onglet pour les croisements
(Nous consulter)

Lattes de guidage en inox



Scellement



Adhésif

Recommandations de pose :

- Scellement chimique type HILTI RE500
- Colle hautes performances tous matériaux type BOSTIK MS108

DÉSIGNATION	LATTE DE GUIDAGE INOX	LATTE DE GUIDAGE INOX	LATTE DE GUIDAGE INOX
INSTALLATION	Scellement	Adhésif	Adhésif
MATIÈRE	Inox 316L	Inox 316L	Inox 316L
RÉFÉRENCE	HA-SOL-LATTE-GUI-22	HA-SOL-LATTE-GUI-23	HA-SOL-LATTE-GUI-24
DIMENSIONS	280x30x5 mm	280x17x3,5 mm	280x30x5 mm
QUANTITÉ AU ML	12	12	12

Accessoires



Gabarit de pose (x 4)

HA-SOL-LATTE-GUI-06
Pour lattes inox à coller



Gabarit de perçage en alu (x 4)

HA-SOL-LATTE-GUI-05
Pour lattes inox à sceller

Bande d'éveil



Recommandations de pose :

- En intérieur : colle néoprène type BOSTIK 1400 gel
- En extérieur : colle polyuréthane type BOSTIK PU 456

DÉSIGNATION	DALLE PODOTACTILE CAOUTCHOUC 800 x 420 MM	DALLE PODOTACTILE 800 x 400 MM
INSTALLATION	À coller	Adhésif
RÉFÉRENCE	HA-SOL-BANDE-EV-001 (gris clair) HA-SOL-BANDE-EV-002 (gris foncé) HA-SOL-BANDE-EV-003 (noir) HA-SOL-BANDE-EV-004 (blanc)	HA-SOL-BANDE-EV-005 (gris clair) HA-SOL-BANDE-EV-006 (gris foncé) HA-SOL-BANDE-EV-007 (noir) HA-SOL-BANDE-EV-008 (blanc)
DIMENSIONS	L800x l420 x H7 mm	L800 x l400 x H7 mm
QUANTITÉ AU ML	2,2	2,2



Gris clair



Noir



Gris foncé



Blanc

Clous et plots podotactiles métalliques



Recommandations de pose :

- Scellement chimique type HILTI RE500
- Colle hautes performances tous matériaux type BOSTIK MS108

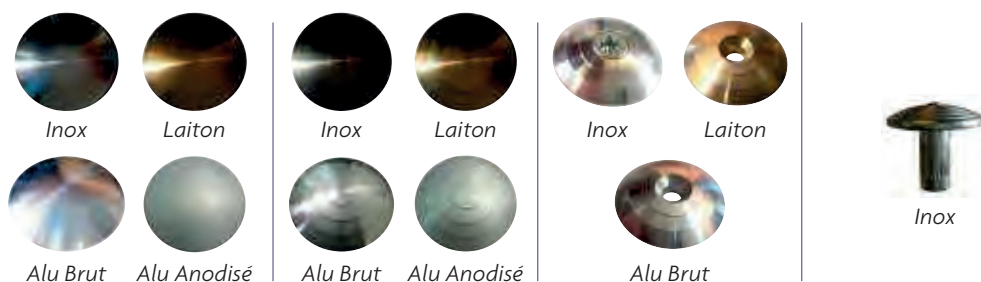

DESIGNATION	PLOT PODOTACTILE LISSE	PLOT PODOTACTILE RAINURÉ	PLOT PODOTACTILE PERCÉ	CLOU INOX
INSTALLATION	Collage	Collage	Collage	Scellement
RÉFÉRENCE	HA-SOL-PLOT-021 (Inox)	HA-SOL-PLOT-020 (Inox)	HA-SOL-PLOT-024 (Inox)	HA-SOL-CLOU-001 (Inox 304)
	HA-SOL-PLOT-018 (Laiton)	HA-SOL-PLOT-019 (Laiton)	HA-SOL-PLOT-023 (Laiton)	
	HA-SOL-PLOT-014 (Alu Brut)	HA-SOL-PLOT-016 (Alu Brut)	HA-SOL-PLOT-022 (Alu Brut)	
	HA-SOL-PLOT-015 (Alu Anodisé)	HA-SOL-PLOT-017 (Alu Anodisé)		
DIMENSIONS	Ø25 mm, ép. 5 mm	Ø25 mm, ép. 5 mm	Ø25 mm, ép. 5 mm	Ø25mm, ép. 5 mm
QUANTITÉ AU ML	147	147	147	147

Accessoires



Gabarit de perçage en alu (x 4)

HA-SOL-PLOT-009

Pour clous acier à sceller



Gabarit de pose (x 4)

HA-SOL-PLOT-006

Pour clous inox et alu à coller



Gabarit de perçage en alu (x 4)

HA-SOL-PLOT-0065

Pour clous inox à sceller

Découvrez nos kits de présentation

Pour promouvoir les produits et les profils

Kit 1



Kit 2

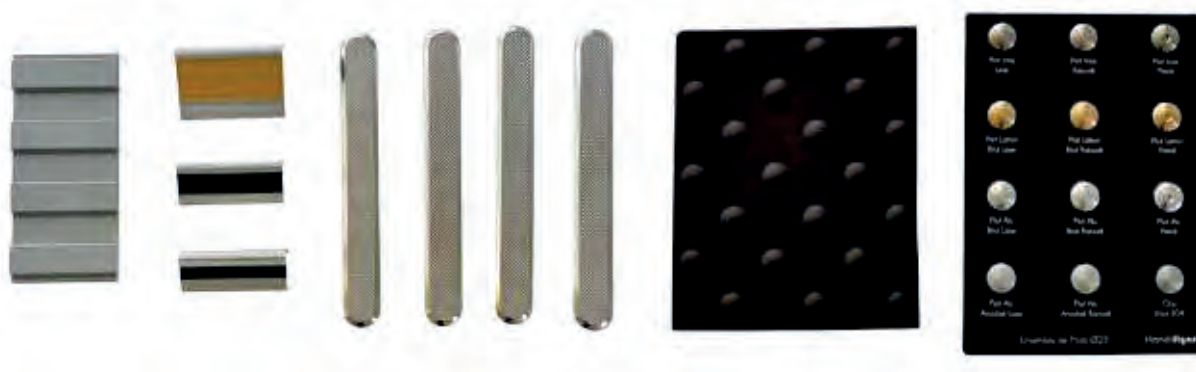

Kit 3



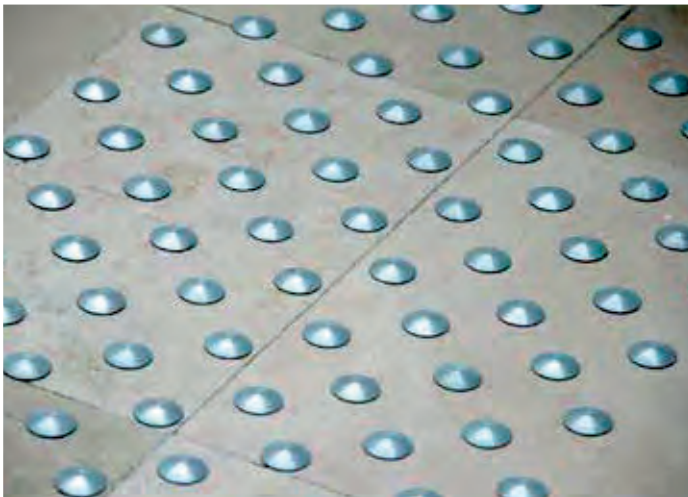



17A

IMMOTECH

- ABINET J.J. ROYER & Associés 5^{ème} Etage
- XENS (Espaces Commerciaux) 4^{ème} Etage
- .E.T. Fluides ACROBAT 3^{ème} Etage
- ITEA - Me Gael PELLETIER 3^{ème} Etage
- le Karline MONTAGNE 3^{ème} Etage
- ERRIN-COURAT EXPERTS COMPTABLES 3^{ème} Etage
- DGEDIF-ABRIAL & associés EGES 3^{ème} Etage
- abinet DESITTER (Espaces Commerciaux) 2^{ème} Etage
- .S.E.C. FAURE Audit (Espaces Commerciaux) 2^{ème} Etage
- t Etienne Bureau 2^{ème} Etage
- RIGRAM Vos solutions RH 1^{er} Etage
- ocourcing 1^{er} Etage
- eal Expertise 1^{er} Etage
- aboratoire Xavier Bès RdC
- PIGRAM Informatique RdC
- Atlas'Architectes RdC
- PTISSIMO - CONTACTS RdC

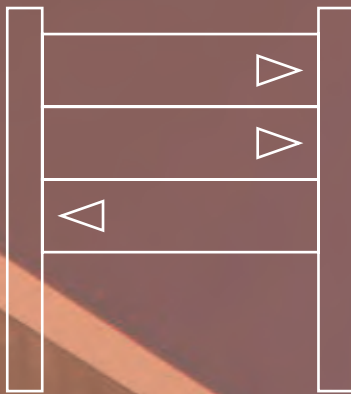

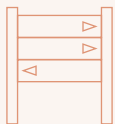

MOBILIER URBAIN

Plan de ville

Objet de mobilier urbain les plans de ville sont destinés à l'affichage de plans urbains mais aussi d'affiches publicitaires. Généralement au format 1 200 x 1 600 m, format standard pour ce type de réalisation, aussi appelé "caisson sucette".

Signalétique directionnelle monomât

Signalétique traditionnelle composée d'un mât et d'une ou plusieurs lattes, elle permet l'orientation des usagers au sein d'une ville, d'une zone ou d'un ensemble de bâtiments.

Signalétique multimât

La signalétique multimât permet la réalisation de supports complexes d'information ou d'orientation. Transformés en portiques, ils peuvent être agrémentés d'un plan, d'un journal lumineux...

Affiche mural

Les panneaux pour l'affichage mural remplissent différentes fonctions : support publicitaire, promotionnel, directionnel, informatif, de chantier... Sa taille est totalement modulable selon son utilisation.

Ils existent en **panneaux aluminium** ou **bâche tendue**.



Affichage portatif grand format

Offrant une importante visibilité, les panneaux portatifs grand format, aussi appelés "4 par 3", sont destinés principalement à l'affichage publicitaire ou informatif pouvant être changé régulièrement.

Ils existe avec **panneaux aluminium** ou **bâche tendue**.

Totems extérieurs

De différentes formes et tailles, les totems attirent instantanément l'attention sur eux. Ils remplissent différents rôles selon leur emplacement (publicité, signalisation, direction...).

Pour être visible de jour comme de nuit, ils sont déclinables en version lumineuse.

Panneaux routiers

Panneaux de signalisation routière normalisés pour la circulation en agglomération et hors-agglomération.

Règles de surface et hauteur pour les publicités lumineuses

	Agglo de - 10 000 h et n'appartenant pas à une U.U de + de 100 000 h	Agglo de + de 10 000 h ou appartenant à une unité urbaine de + de 100 000 h	Emprise des aéroports et gares ferroviaires hors agglo
Publicité murale supportant des affiches éclairées par projection ou transparence	4 m ² et 6 m de haut	12 m ² et 7,5 m de haut	12 m ² et 7,5 m de haut
Publicité scellée au sol supportant des affiches éclairées par projection ou transparence	Interdite	12 m ² et 6 m de haut	12 m ² et 6 m de haut
Publicité en toiture supportant des affiches éclairées par projection ou transparence	Interdite	Interdite	Interdite
Publicité lumineuse non numérique sur mur ou scellée au sol	Interdite	8 m ² et 6 m de haut	8 m ² et 6 m de haut
Publicité lumineuse non numérique en toiture sur la façade d'un immeuble < 20 m	Interdite	1/6 de la hauteur de la façade (max : 2 m)	1/6 de la hauteur de la façade (max : 2 m)
Publicité lumineuse non numérique en toiture sur la façade d'un immeuble > 20 m	Interdite	1/10 de la hauteur de la façade (max : 6 m)	1/10 de la hauteur de la façade (max : 6 m)
Publicité numérique	Interdite	8 m ² et 6 m de haut si respect des normes de conso électrique. Sinon 2,1 m ² et 3 m de haut	50 m ² et 10 m de haut sur aéroports avec nb de passagers > 3M Autres : 8 m ² et 6 m de haut si respect des normes de conso électrique. Sinon 2,1 m ² et 3 m de haut

Plan de zone

Un plan de zone est indispensable pour faciliter le repérage et l'orientation des visiteurs au sein d'un complexe de bâtiments, d'une zone commerciale, industrielle ou artisanale.

Affichage portable simple

Support de communication sur piétement, il permet l'affichage publicitaire, informatif, directionnel, événementiel...

**Pré-enseigne**

Placée hors agglomération, la pré-enseigne permet d'indiquer la direction pour rejoindre un lieu précis (commerce, restaurant, hôtel...)

3 types de publicité lumineuse :

- Publicité supportant des affiches éclairées par projection ou transparence.
- Publicité lumineuse autre qu'éclairée par projection ou transparence.
- Publicité numérique (type écran digital...).

Règles de surface et hauteur pour publicité murale non lumineuse

	Surface max	Hauteur max
Agglomération de – 10 000 habitants et n'appartenant pas à une unité urbaine de + de 100 000 habitants	4 m ²	6 m
Agglomération de – 10 000 habitants et appartenant à une unité urbaine de + de 100 000 habitants ou Agglomération de + de 10 000 habitants	12 m ²	7,5 m
Emprise des aéroports et gares ferroviaires	12 m ²	7,5 m
Bordure des routes à grande circulation traversant les agglomérations de – de 10 000 habitants et n'appartenant pas à une unité urbaine de + de 100 000 habitants	4 m ² voir 8 m ²	6 m

Règles de surface et hauteur pour publicités scellées au sol

	Surface max	Hauteur max
Agglomération de – 10 000 habitants et n'appartenant pas à une unité urbaine de + de 100 000 habitants	Interdits	Interdits
Agglomération de – 10 000 habitants et appartenant à une unité urbaine de + de 100 000 habitants ou Agglomération de + de 10 000 habitants	12 m ²	6 m
Emprise des aéroports et gares ferroviaires hors agglomération	12 m ²	6 m
Emprise des aéroports dont le flux annuel > 3 m de personnes	50 m ²	10 m

Horaires et normes d'extinction des publicités lumineuses dans les unités urbaines de – de 800 000 habitants

	Agglo de – 10 000 h et n'appartenant pas à une U.U de + de 100 000 h	Agglo de + de 10 000 h ou appartenant à une unité urbaine de + de 100 000 h	Emprise des aéroports et gares ferroviaires hors agglo
Publicité éclairée par projection ou transparence	Extinction de 1 h à 6 h	Extinction de 1 h à 6 h	Pas d'extinction
Publicité éclairée par projection ou transparence supportée par le mobilier urbain	Interdite	Pas d'extinction	Pas d'extinction
Publicité lumineuse non numérique	Interdite	Extinction de 1 h à 6 h	Pas d'extinction
Publicité lumineuse non numérique supportée par le mobilier urbain		Interdit	

Les éléments donnés sur cette page le sont à titre indicatif. Ils sont extraits du guide pratique de la réglementation de la publicité extérieure publié par le Ministère de l'Écologie, du Développement Durable et de l'Énergie. Ils concernent les dispositions prises en l'absence de règlement local de publicité (RLP) dans la commune. Avant toute démarche renseignez-vous auprès du service d'urbanisme de la mairie d'implantation de l'enseigne pour connaître les éventuels RLP, arrêtés municipaux ou préfectoraux en vigueur. Lafay ne peut être en aucun cas tenu pour responsable en cas d'information manquante ou erronée.

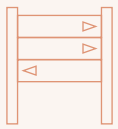

Mât Ø 60
1 départ

Renfort 40 x 40 mm

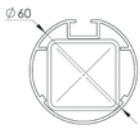

Mât Ø 76
4 départs

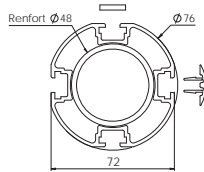

Mât Ø 80
1 départ

Renfort Ø 60

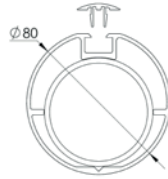

Mât Ø 80
8 départs

Renfort Ø 48

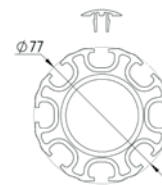

HAUTEUR DES MÂTS	
1 000 mm	
1 500 mm	
2 000 mm	
2 500 mm	
3 000 mm	
3 500 mm	
4 000 mm	

Couleurs :
• Anodisé ou blanc

Mât elliptique
2 départs

Renfort Ø 60

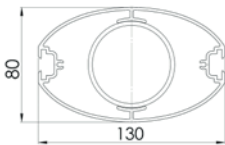

Mât 105x105
4 départs

Renfort 80x80

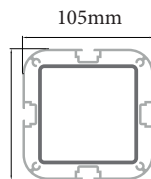

► OPTIONS :

Platine et cache platine en aluminium

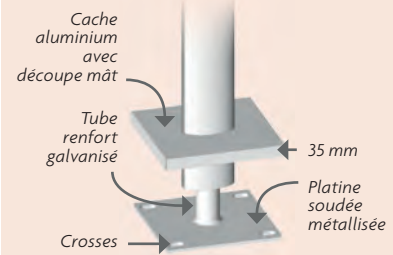

Renfort en acier galvanisé (obligatoire pour les mâts > 3m)



Cache rainure en aluminium (standard pour les mâts)



Mât bois

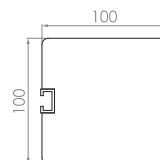

Compatible avec nos lattes planes

Fourreaux Ø 60 et Ø 76 mm



Fourreau avec vis



Fourreau avec bague de serrage

Bouchon plat et biseauté pour les mâts Ø 76 et Ø 80 mm



Lattes planes

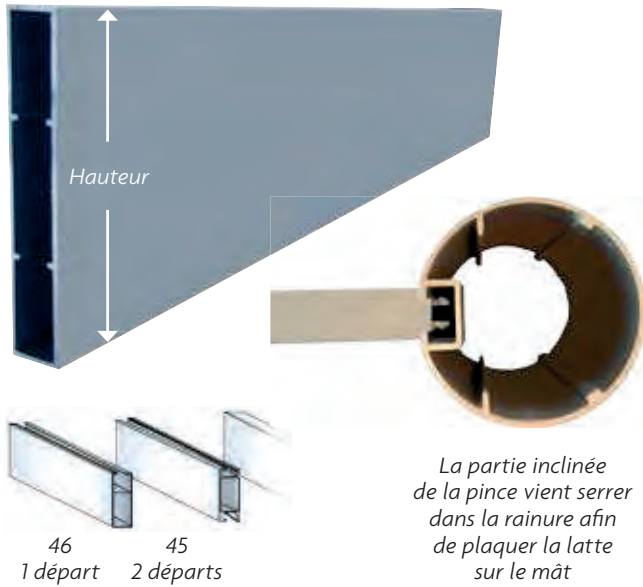

La partie inclinée de la pince vient serrer dans la rainure afin de plaquer la latte sur le mât

HAUTEUR
1 départ, 46 mm
2 départs, 45 mm
80 mm
100 mm
125 mm
150 mm
190 mm
300 mm

LONGUEUR
500 mm
800 mm
1 000 mm
1 200 mm
1 500 mm

Couleurs :

- Anodisé ou blanc RAL 9010

Montage directionnel drapeau (longueur max. 600 mm)

- Direct dans la/les rainure(s) du mât.
- Avec profil pince (29x40) sur des bases planes ou arrondies.
- Profil 19 x 11 mm.



Avec profil pince (29x40)



Montage direct

Montage directionnel déporté

- Avec plaque aluminium (pour mâts non ronds).
- Avec collier et pose d'inserts du collier.



Avec collier et pose d'inserts



Avec plaque aluminium

Lattes directionnelles embouties

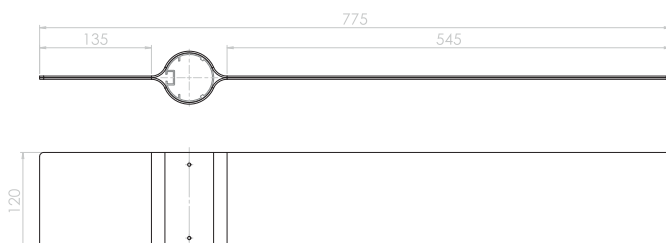

Attention à la prise au vent avec les portiques de grande dimension : nous consulter.

► EN OPTION :

- Pince de fixation.
- Cache obturateur.



- Pour mat Ø60 (ou Ø80).
- Tôle laqué épaisseur 2 mm.
- Fixations par 2 vis de chaque cotés.

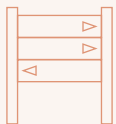

Plan Alu/PVC



Profilé 46 x 19 mm en aluminium anodisé naturel ou blanc RAL 9010

Sandwich PVC / aluminium blanc RAL 9010 simple ou double face, ép. 7,6 mm

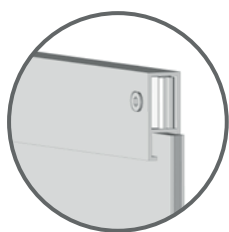

La partie inclinée de la pince vient serrer dans la rainure afin de plaquer la latte sur le mât

Plan renforcé

2 faces en aluminium anodisé naturel ou blanc RAL 9010 avec caissons en intérieur

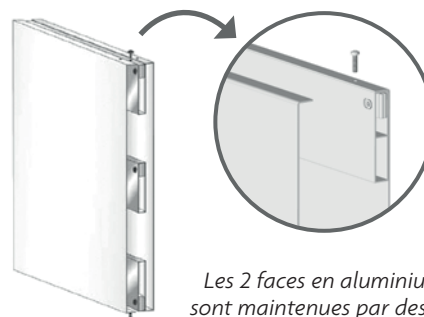

Les 2 faces en aluminium sont maintenues par des vis

Pour des surfaces inférieures à 1,5 m²

Plan sandwich Alu/PVC simple face ou double face

HAUTEUR DÉCORABLE
500 mm
800 mm
1 000 mm

LONGUEUR DÉCORABLE
800 mm
1 000 mm
1 200 mm
1 450 mm

Pour des surfaces supérieures à 1,5 m²

Plan renforcé

HAUTEUR DÉCORABLE
600 mm
800 mm
1 000 mm
1 200 mm
1 450 mm

LONGUEUR DÉCORABLE
800 mm
1 000 mm
1 200 mm
1 500 mm
1 800 mm
2 000 mm

Borne galbée

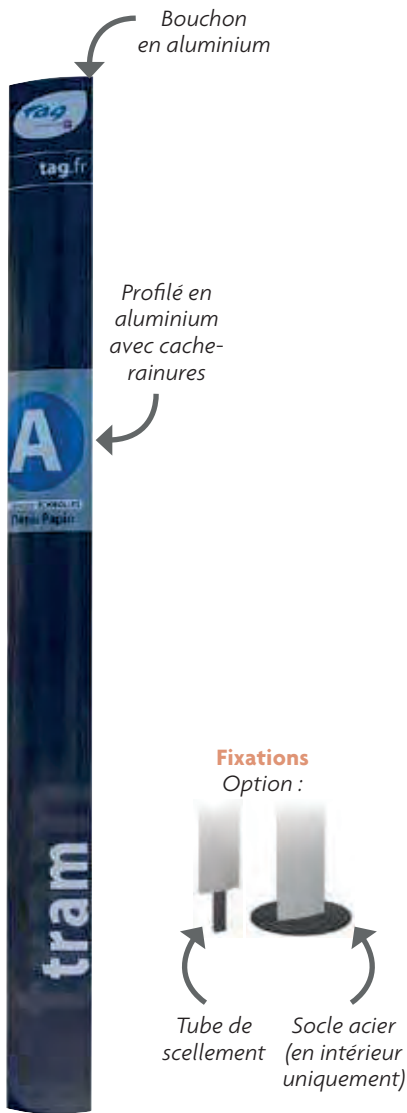

Borne plate



Borne galbée 300 mm blanc

HAUTEUR
1 000 mm
1 500 mm
2 000 mm
2 500 mm
3 000 mm

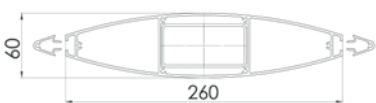

Borne plate 300 mm anodisé ou blanc

HAUTEUR
1 000 mm
1 500 mm
2 000 mm
2 500 mm
3 000 mm



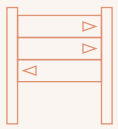

Totems



► EN OPTION :

- Totem avec coins arrondis



Faces planes

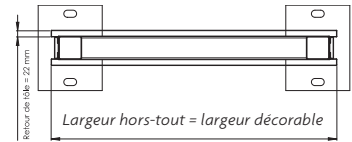

Faces galbées

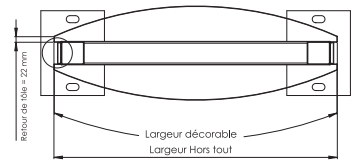

- Faces planes ou galbées au choix.
- Au-delà de 1 000 mm de largeur les faces sont renforcées.
- **Les totems de plus de 3 mètres seront livrés avec une face en 2 parties (de mêmes dimensions) et un profil de liaison.**
- Par défaut la couleur du bouchon sera de la couleur des faces.

Pour toute autre demande, nous consulter.

Retrouvez les platines pour totems en p. 66

Profil de liaison aluminium

Blanc ou naturel

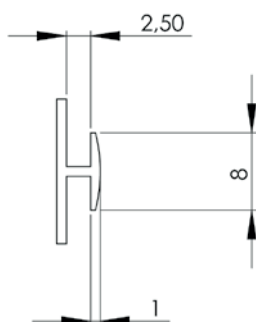

Fixations

Platines en acier galvanisé avec crosses zinguées



Scellement direct avec tubes en acier galvanisé



Totems montés

(formats standards, faces planes ou galbées, aluminium laqué blanc 15/10°)



	DIMENSIONS
LARGEUR HORS-TOUT (= LARGEUR DÉCORABLE FACE PLANE)	500 mm à 1 350 mm
LARGEUR DÉCORABLE (POUR FACE GALBÉE)	515 mm à 1 375 mm
HAUTEUR (SCÈLEMENT DIRECT OU PLATINES)	2 000 mm à 6 000 mm

Autes dimensions, nous consulter.

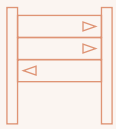

Totems



Profilé petit modèle

Grâce à la rainure sur le côté du profil il est possible de combiner le totem avec un portique bi-mât.

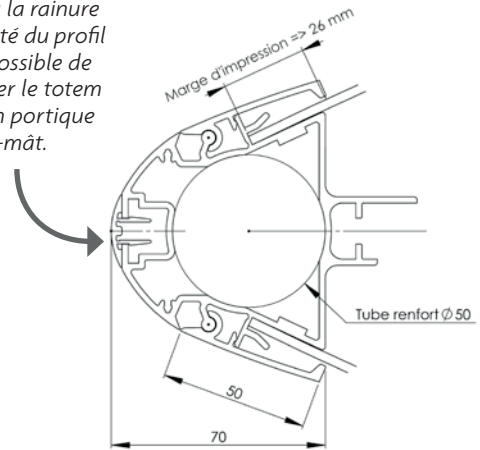

Profilé grand modèle

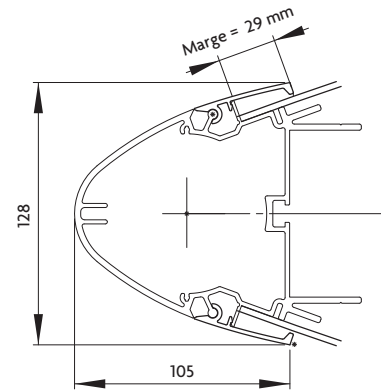

- Les totems < 3 mètres ont des traverses en aluminium.
- Les totems > 3 mètres et < 4 mètres ont des traverses en acier.
- Tous les totems > 4 mètres ont une ossature mécano soudée.
- Les totems de plus de 3 mètres seront livrés avec une face en 2 parties (de mêmes dimensions) et un profil de liaison.

Profil de liaison aluminium

Blanc ou naturel

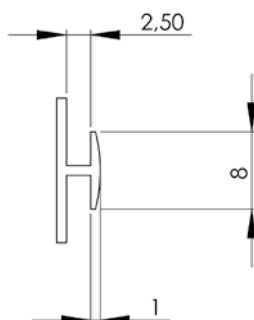

Fixations

Platines en acier galvanisé avec crosses zinguées





Scellement direct avec tubes en acier galvanisé



Totems avec profils faces galbées

DIMENSIONS										
LARGEUR HORS-TOUT	625 mm		818 mm		Pt modèle : 1 109 mm Gd modèle : 1 109 mm		Pt modèle : 1 303 mm Gd modèle : 1 386 mm		1 620 mm	
LARGEUR DÉCORABLE	500 mm		700 mm		1 000 mm		1 200 mm		1 440 mm	
HAUTEUR	Scellement direct	Platines	Scellement direct	Platines	Scellement direct	Platines	Scellement direct	Platines	Scellement direct	Platines
1 500 MM					-	-	-	-	-	-
2 000 MM									-	-
2 500 MM									-	-
3 000 MM										
4 000 MM	-	-	-	-						
5 000 MM	-	-	-	-	-		-		-	
6 000 MM	-	-	-	-	-		-		-	

 Profil petit modèle
 Profil grand modèle

Possibilité zone 3 : nous consulter

- Selon les dimensions, la zone de pose et les contraintes techniques de fabrication, nous utilisons notre profilé petit modèle ou grand modèle afin de vous proposer la meilleure solution. Le rendu esthétique est le même pour les 2 profilés.

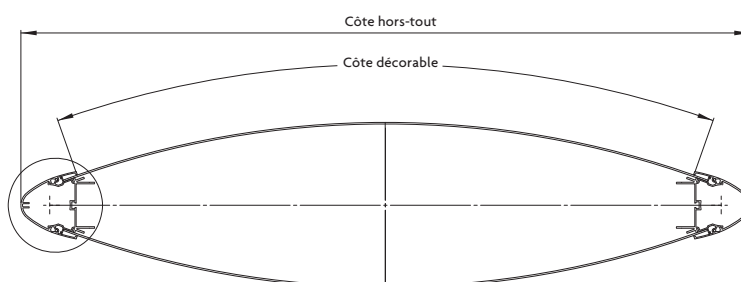

Faces et profils laqués RAL

- Par défaut la couleur du bouchon sera de la couleur des faces.
- Pour toute autre demande, nous consulter.

Exemples de réalisations :



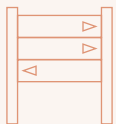

Totems

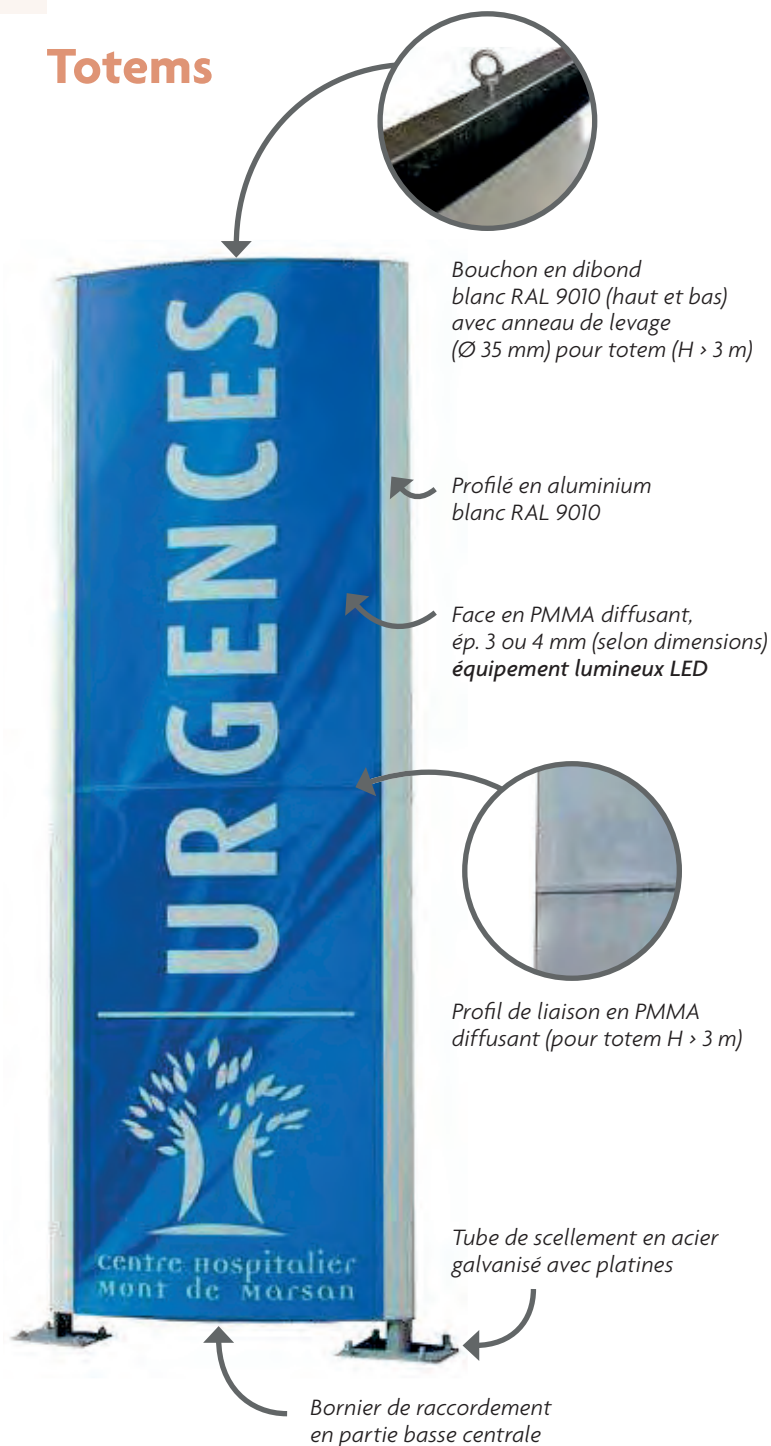

- Les totems < 3 mètres ont des traverses en aluminium.
- Les totems > 3 mètres et < 4 mètres ont des traverses en acier.
- Tous les totems > 4 mètres ont une ossature mécano soudée.
- Les totems de plus de 3 mètres seront livrés avec une face en 2 parties (de mêmes dimensions) et un profil de liaison.

Fixations

Platines en acier galvanisé avec crosses zinguées



Retrouvez les platines pour totems en p. 66

▶ EN OPTION :

- Faces ajourées en aluminium avec contre-collage PMMA (selon fichier vectorisé fourni par vos soins)
- Faces en Lexan blanc diffusant
- Équipement lumineux T5
- Équipement lumineux LED
- Interpompiers

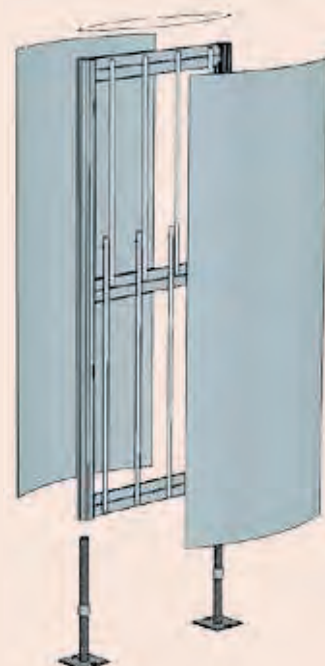

Profil de liaison en diffusant pour faces PMMA

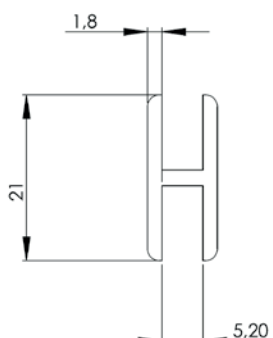

Totems lumineux montés (formats standard avec platines)

LARGEUR HORS-TOUT	625 mm	Pt modèle : 818 mm Gd modèle : 896 mm	Pt modèle : 1 061 mm Gd modèle : 1 141 mm	Pt modèle : 1 303 mm Gd modèle : 1 386 mm	1 620 mm
LARGEUR DÉCORABLE	500 mm	700 mm	950 mm	1 200 mm	1 500 mm
HAUTEUR	Platines	Platines	Platines	Platines	Platines
2 000 MM					
2 500 MM					
3 000 MM					
3 500 MM	-				
4 000 MM	-				
5 000 MM	-	-			
6 000 MM	-	-			

Profil petit modèle
 Profil grand modèle

Possibilité zone 3 : nous consulter

- Selon les dimensions, la zone de pose et les contraintes techniques de fabrication, nous utilisons notre profilé petit modèle ou grand modèle afin de vous proposer la meilleure solution. Le rendu esthétique est le même pour les 2 profilés.

Profilé petit modèle

Grâce à la rainure sur le côté du profil il est possible de combiner le totem avec un portique bi-mât.

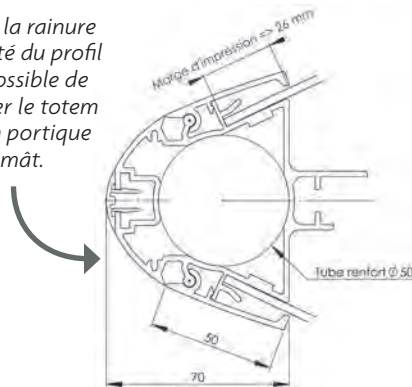

Profilé grand modèle

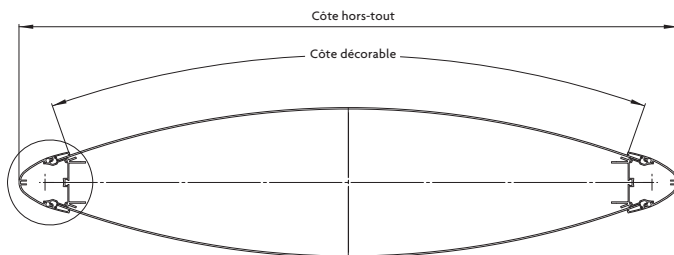
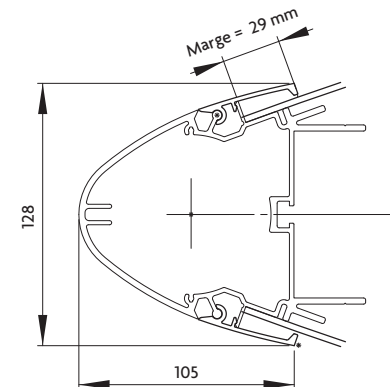

Profils laqués RAL

- Par défaut la couleur du bouchon sera de la couleur des faces.
- Pour toute autre demande, nous consulter.

Exemples de réalisations :



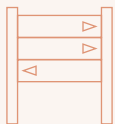

Totems



Bouchon en dibond blanc RAL 9010 avec anneau de levage (Ø 35 mm) pour totem (H > 3 m)

Profilé en aluminium blanc RAL 9010

Profil de liaison en aluminium (pour totem H > 3 m)

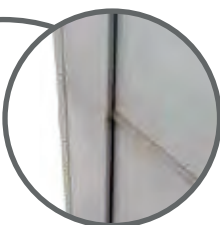

Face en aluminium blanc RAL 9010, ép. 1,5 mm

Tube de scellement en acier galvanisé avec ou sans platines (selon modèle)

Fixations

Platines en acier galvanisé avec crosses zinguées



Scellement direct avec tubes en acier galvanisé



Profil de liaison aluminium

Blanc ou naturel

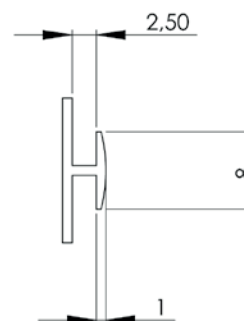

Faces et profils laqués RAL

- Par défaut la couleur du bouchon sera de la couleur des faces.
- Pour toute autre demande, nous consulter.

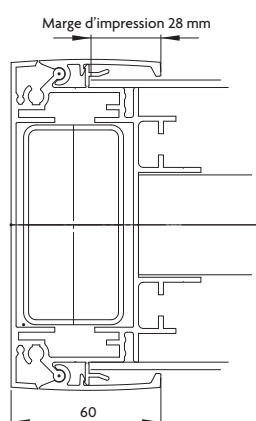

Vue de coupe profil

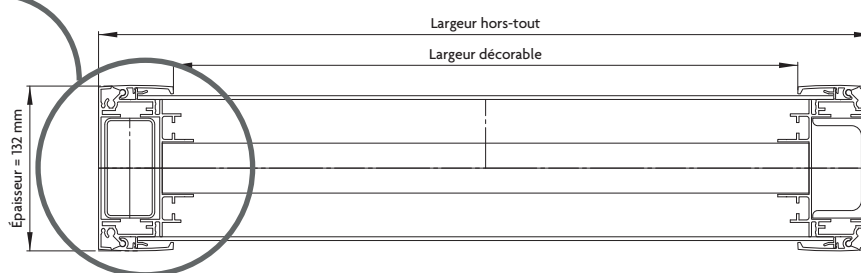

Totems faces planes à profil (formats standard)

	DIMENSIONS
LARGEUR HORS-TOUT	820 mm à 1 400 mm
LARGEUR DÉCORABLE	700 mm à 1 400 mm
HAUTEUR (SCÈLEMENT DIRECT OU PLATINES)	2 000 mm à 5 000 mm



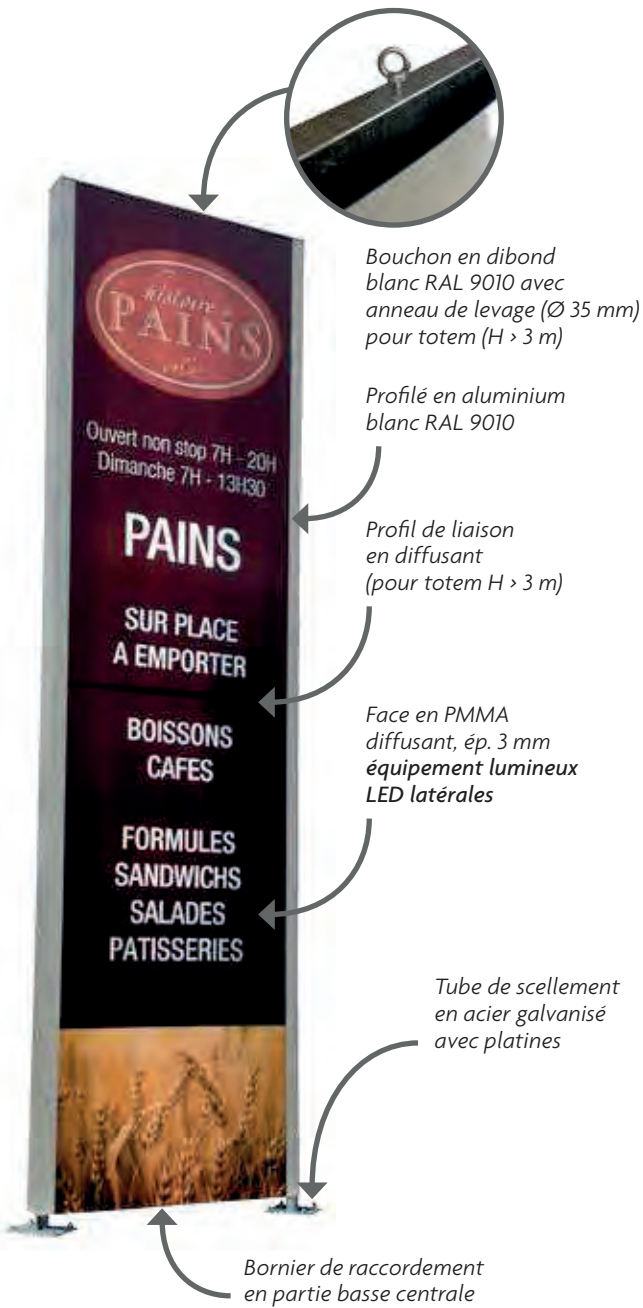

Bouchon en dibond blanc RAL 9010 avec anneau de levage (Ø 35 mm) pour totem (H > 3 m)

Profilé en aluminium blanc RAL 9010

Profil de liaison en diffusant (pour totem H > 3 m)

Face en PMMA diffusant, ép. 3 mm équipement lumineux LED latérales

Tube de scellement en acier galvanisé avec platines

Bornier de raccordement en partie basse centrale

Fixations

Platines en acier galvanisé avec crosses zinguées



Profil de liaison en diffusant pour faces PMMA

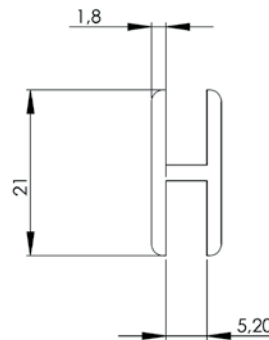

Profils laqués RAL

- Par défaut la couleur du bouchon sera de la couleur des faces.
- Pour toute autre demande, nous consulter.

Vue de coupe profil

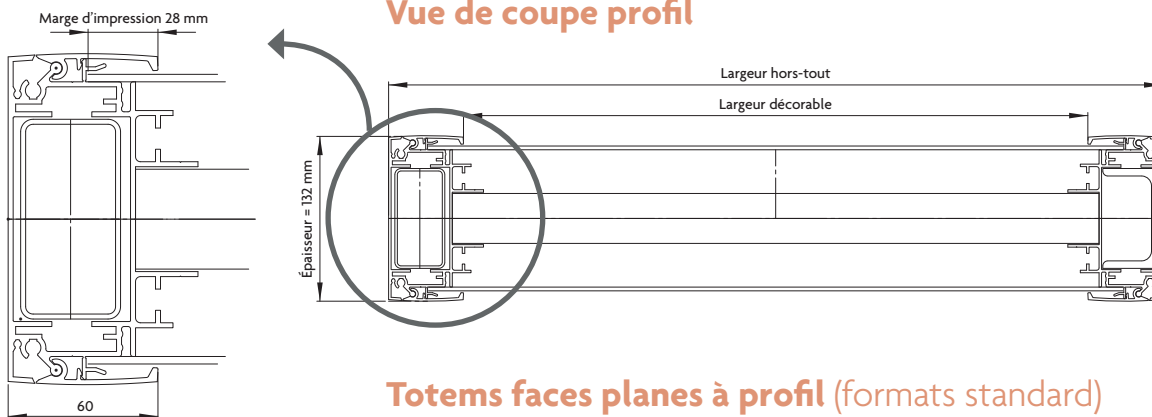

Totems faces planes à profil (formats standard)

	DIMENSIONS
LARGEUR HORS-TOUT	820 mm à 1 320 mm
LARGEUR DÉCORABLE	700 mm à 1 200 mm
HAUTEUR (SCÈLEMENT DIRECT OU PLATINES)	2 000 mm à 4 000 mm

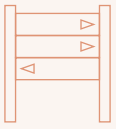

Panneaux pliés



Panneau plié en aluminium pré-laqué blanc RAL 9010

Rail 50 x 25 mm

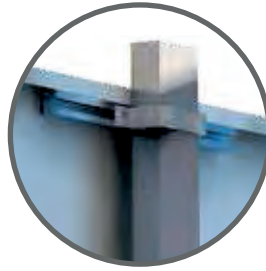

Le perçage standard est compatible avec tous les colliers vendus par Lafay (sauf Ø 40 mm)

► EN OPTION :

- Panneaux galbés, nous consulter



Tolérance dimensionnelle standard :

- + ou - 5 mm

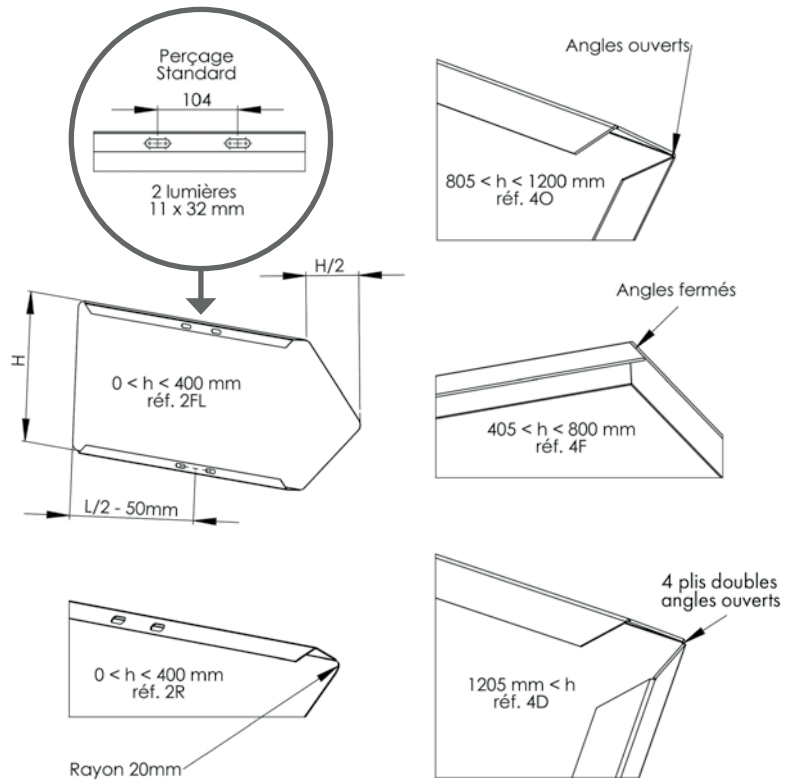

DIMENSIONS

LONGUEUR (POUR LES DIMENSIONS INTERMÉDIAIRES, PRENDRE LA DIMENSION SUPÉRIEURE)	400 mm à 2 900 mm
HAUTEUR	200 mm à 1 410 mm

Panneau avec rails collés ou renforts



Panneau sur traverses



Fixation par profil rail s'emboîtant dans les plis

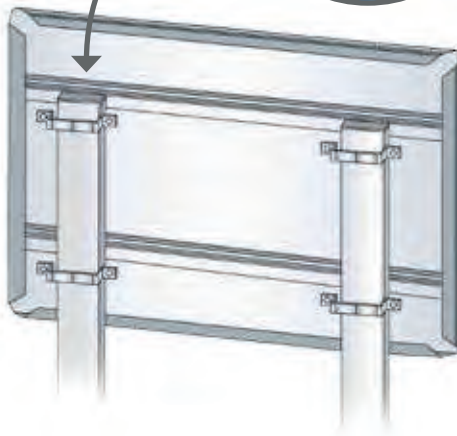
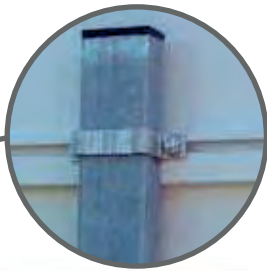

Boîtier de liaison

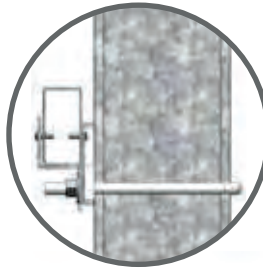

Exemples de réalisations :



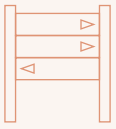

Panneau avec moulure aluminium



Panneau en aluminium pré-laqué blanc RAL 9010



Panneau avec habillage du mât



Nous consulter

Pose sur mât

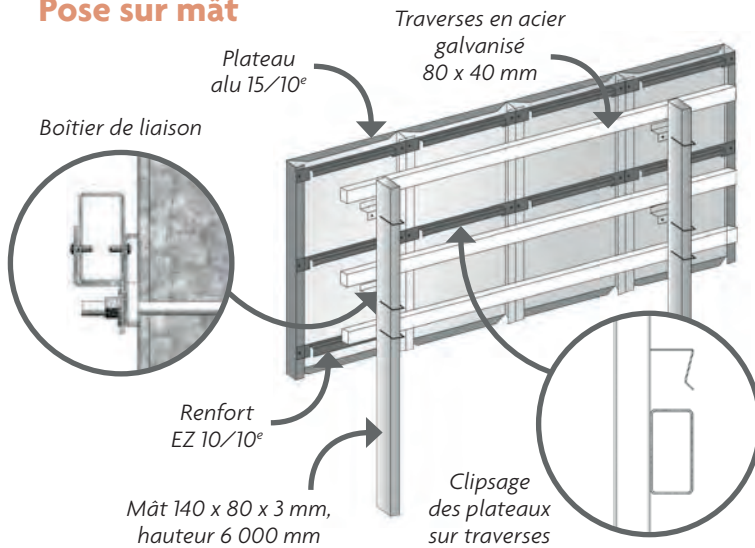

DIMENSIONS (SIMPLE FACE, DOUBLE FACE, MURAL, PLUS-VALUE, MOULURE ALUMINIUM)

3 000 x 2 000 mm (6 m²)

3 000 x 3 000 mm (9 m²)

4 000 x 3 000 mm (12 m²)

Kit comprenant plusieurs panneaux en aluminium laqué blanc RAL 9010 (selon la dimension), 2 mâts 140 x 80 mm, hauteur 6 000 mm, traverses, renforts et boîtiers de liaison.

Pose murale

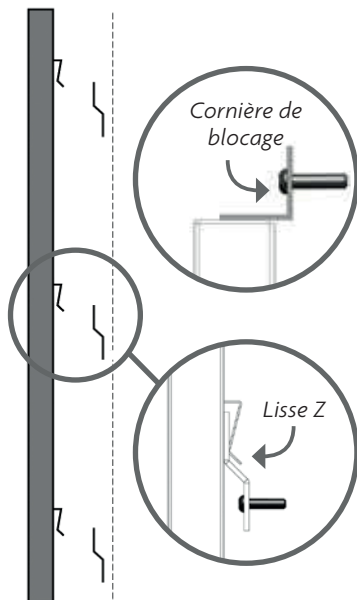

Moulure aluminium

- Montage par rivets sur chants du panneau
- Largeur 60 mm

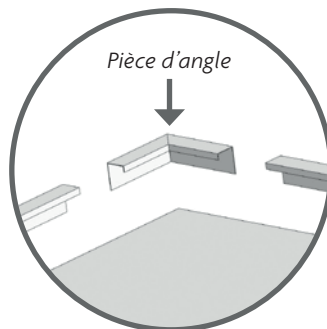

► OPTIONS :

- Jambes de force pour portatif

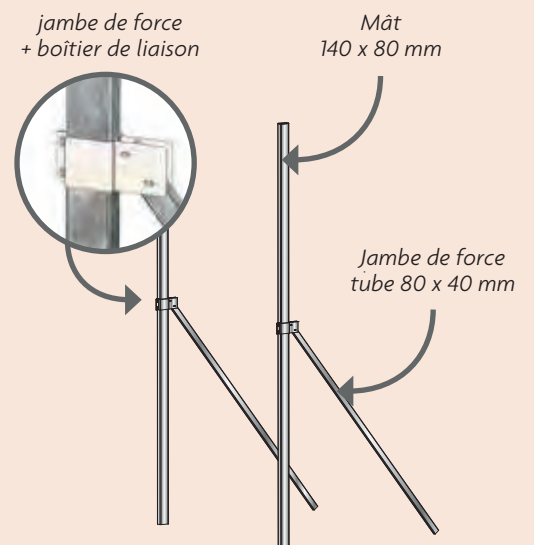

Eos mural

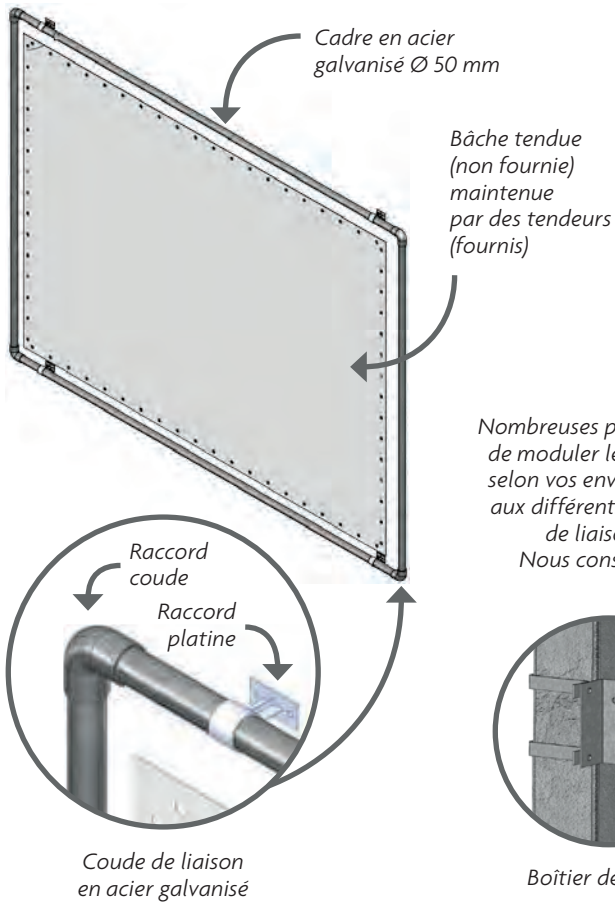

Eos portatif

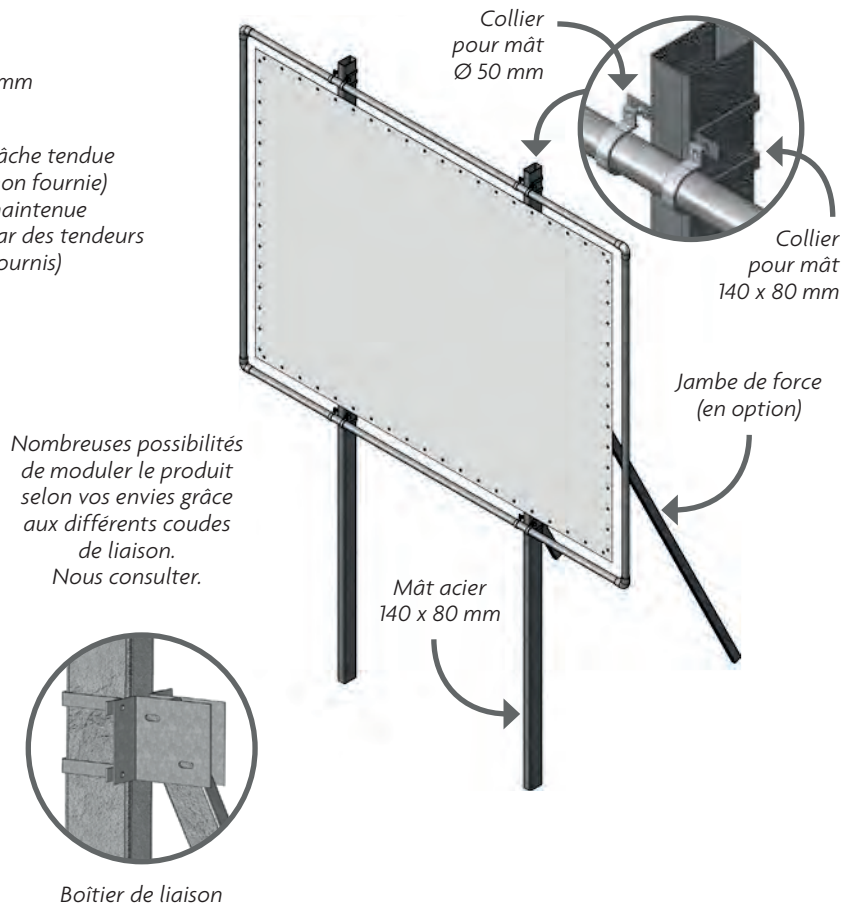

- Facilité de pose de la bâche.
- Les tendeurs qui maintiennent la bâche sur le cadre sont indépendants.
- Même si un tendeur se rompt la bâche reste maintenue.
- Vendu avec tendeurs.

DIMENSIONS CADRE (MURAL OU PORTATIF)
3 300 x 2 300 mm
4 300 x 3 300 mm

DIMENSIONS TOILE (MURAL OU PORTATIF)
3 000 x 2 000 mm
4 000 x 3 000 mm

Variantes :

Cube :

- 6 face de 2 m²



Chevalet :

- 2 x 3 m



Consultez-nous pour plus d'informations sur les très nombreuses configurations possibles avec Eos.



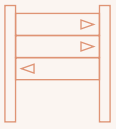

Panneaux à profils cintrés



Pose murale ou sur mâts

Panneaux alu cintré (forme rectangle)

	DIMENSIONS
LONGUEUR	500 mm à 2 000 mm
HAUTEUR	200 mm à 1 500 mm



Profil pince anodisé ou blanc

Panneau en forme de flèche



Rail pour boulon M10



Pose drapeau

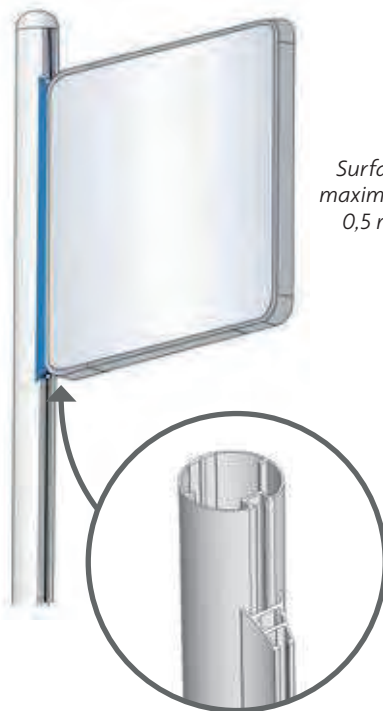

Surface maximum :
0,5 m²

Pose bi-mât



Avec profil pince

Pré-enseigne en aluminium



Pré-enseigne en acier

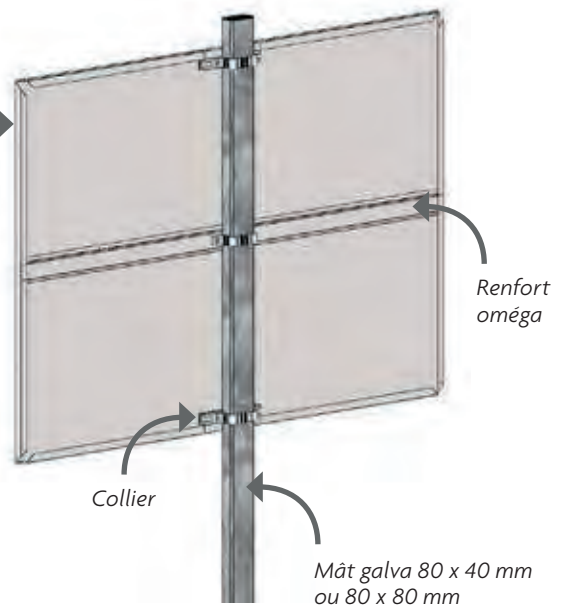
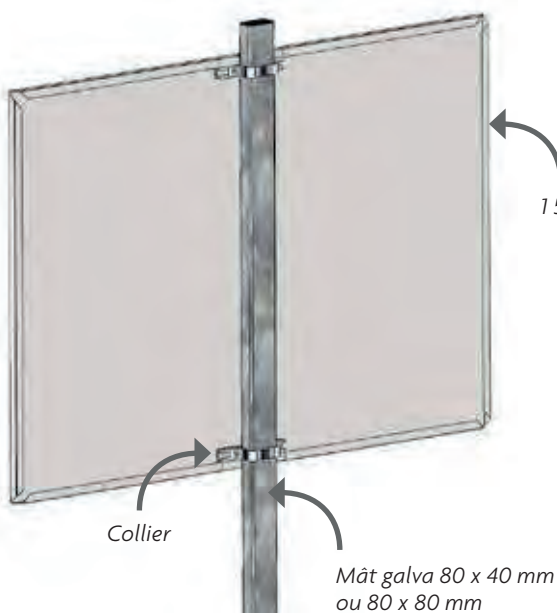

Kit avec 1 plateau 1 500 x 1 000 mm aluminium blanc pré-laqué, double plis 4 côtés, 1 mât en acier galvanisé et 2 colliers simple face (colliers inversés pour les mâts 80 x 40 mm).

1 plateau acier double plis 4 côtés 1 500 x 1 000 mm, 1 mât galva 80 x 80 mm, hauteur 3 700 mm et 3 colliers.

DIMENSIONS

Panneau seul :

1 450 x 1 000 mm et 1 500 x 1 000 mm

Kit avec mât de 80 x 40 de 3 000 mm

Kit avec mât de 80 x 80 de 3 700 mm

Kit avec mât de 80 x 80 de 4 200 mm

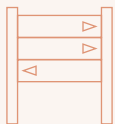

Mâts en acier galvanisé

35 x 35 x 2 mm 40 x 40 x 2 mm 80 x 40 x 1,5 mm 80 x 40 x 2 mm 80 x 80 x 2 mm



80 x 80 x 3 mm 140 x 80 x 3 mm Ø 48,5 mm Ø 60 mm Ø 76,6 mm



Mâts acier galvanisé

DIMENSIONS
35 x 35 x 2 mm
40 x 40 x 2 mm
80 x 40 x 1,5 mm*
80 x 40 x 2 mm**
80 x 80 x 2 mm***
80 x 80 x 3 mm
140 x 80 x 3 mm****
Ø 48,5 mm
Ø 60 mm
Ø 76,6 mm

Vendu avec bouchon.

* Jusqu'à 3,5 m

** Uniquement 4,5 et 6 m

*** Uniquement jusqu'à 4 m, au-delà 80 x 80 x 3 mm

**** Uniquement 6 et 7 m

Mâts en aluminium brut

Ø 40 x 2 mm Ø 60 x 3 mm



Mâts aluminium brut

DIMENSIONS
Ø 40 x 2 mm
Ø 60 x 3 mm

Vendu avec bouchon.

Colliers

DIMENSIONS
Feuillard
40 x 40 mm, simple face
40 x 40 mm, double face
50 x 50 mm
80 x 40 mm, simple face
40 x 80 mm, simple face
80 x 40 mm, double face
80 x 80 mm, simple face
80 x 80 mm, double face
140 x 80 mm, simple face
140 x 80 mm, double face

Accessoires

DIMENSIONS
Étrier 140 x 80 mm
Étrier 80 x 80 mm
Fourreau 80 x 40 mm
Fourreau 80 x 80 mm
Fourreau 140 x 80 mm
Fourreau Ø 60 mm
Fourreau Ø 76 mm
Plastostable

Colliers

DIMENSIONS
Ø 40 mm, simple face
Ø 50 mm, simple face
Ø 60 mm, simple face
Ø 60 mm, simple face renforcé
Ø 60 mm, double face
Ø 80 mm, simple face renforcé
Ø 80 mm, double face
Ø 90 mm, simple face
Ø 90 mm, double face
Elliptique 130 x 80, simple face

Dimensions colliers

Mât 40 x 40 mm Mât Ø 40 mm

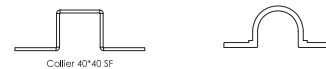

Collier 40*40 SF



Collier 40*40 DF

Mât Ø 50 mm



Mât 50 x 50 mm



Mât Ø 60 mm



SF

Collier Ø60 SF

Mât 80 x 40 mm



SF

Collier 80*40 SF



DF

Collier 80*40 DF



SF renf.

Collier Ø60 renforcé

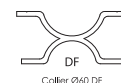

DF

Collier Ø60 DF

Mât 80 x 80 mm



SF

Collier 80*80 SF



DF

2° Collier 80*80 DF

Mât Ø 80 mm



SF

Collier Ø80 haut

Collier Ø80 bas

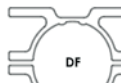

DF

2° Collier Ø80 bas

Mât 140 x 80 mm

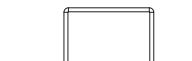

140*80 SF

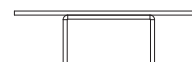

140*80 DF



Feuillard

Accessoires

Fourreau avec bague de serrage



Plastostable



Signaux de danger Type A

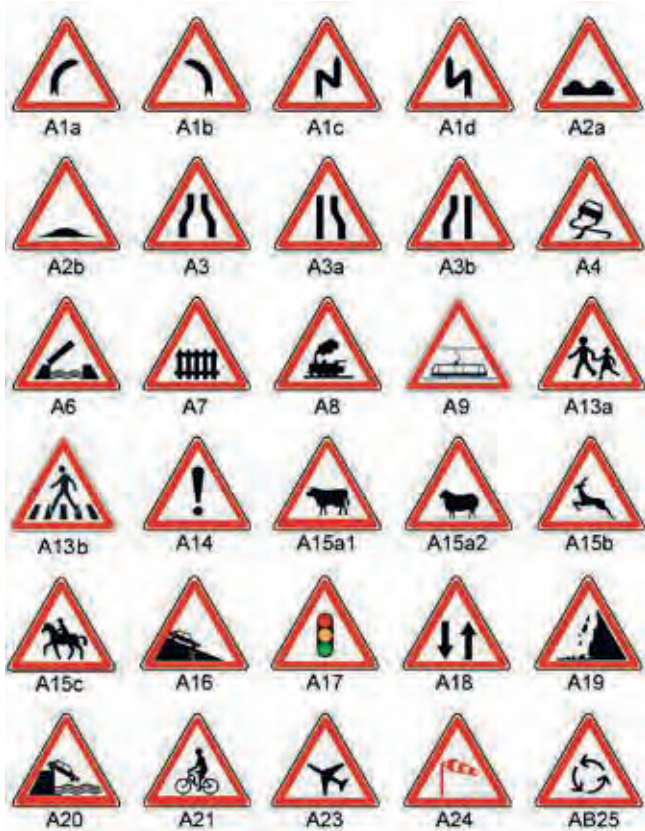

Tous nos panneaux sont en anodisé champagne de base adhésif de classe 2

Panneaux de police type A

	DIMENSIONS
TOUS A : A1A À A24	500 mm - 700 mm - 1000 mm

Signaux d'intersection Type AB

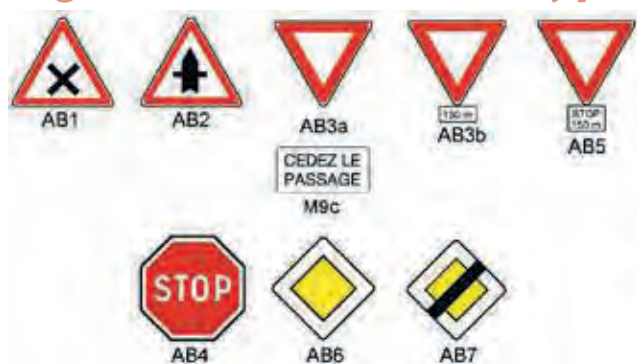

Panneaux de police type AB

	DIMENSIONS
AB1, AB2, AB25	500 mm - 700 mm - 1000 mm
AB3A + M9C	
AB3B	
AB5	400 mm - 600 mm - 800 mm
AB4 (STOP)	
AB6, AB7, M7	350 mm - 500 mm - 700 mm

Panonceaux Type M

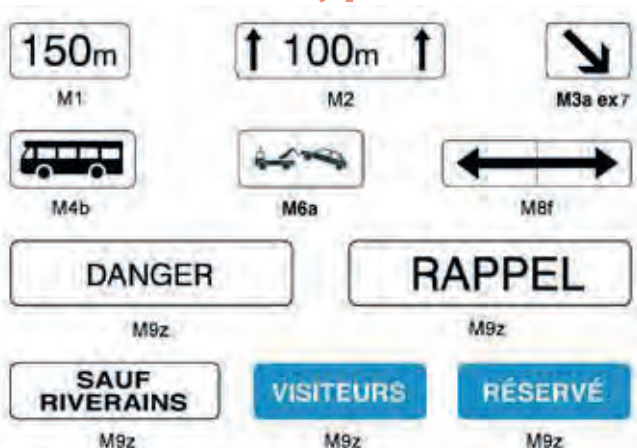

Panonceaux type M

	DIMENSIONS
M1, M2	350 x 150 mm - 500 x 150 mm - 700 x 200 mm
M3A	350 x 250 mm - 500 x 350 mm - 500 x 500 mm
M4B	350 x 150 mm - 500 x 200 mm - 500 x 300 mm
M6A	500 x 150 mm - 500 x 200 mm
M8F	350 x 150 mm - 500 x 200 mm - 700 x 200 mm
M9Z	500 x 150 mm - 700 x 200 mm - 900 x 250 mm

Tous les types de panneaux M ne sont pas représentés, nous consulter pour les autres références.

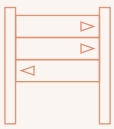

Signaux de prescription Type B INTERDICTION



Signaux de prescription Type B OBLIGATION



Signaux de prescription Type B STATIONNEMENT

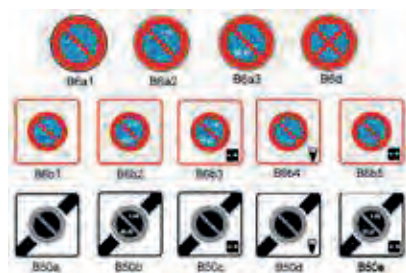

Panneau de police type B

	DIMENSIONS
TOUS B "INTERDICTION"	
TYPE B "STATIONNEMENT" : B6A1 À B6D CIRCULAIRE	450 mm - 650 mm - 850 mm
TOUS B "STATIONNEMENT" : B6B1 À B50E SUR FOND CARRÉ	500 mm - 700 mm - 900 mm
TOUS B "OBLIGATION OU DE FIN D'OBLIGATION" : B21 À B49	450 mm - 650 mm - 850 mm

Règlementation

Revêtement rétro réfléchissant de classe 2 :

En rase campagne, il est utilisé pour tous les panneaux et panonceaux implantés à plus de 2 m de hauteur, et pour tous les panneaux et panonceaux implantés sur autoroutes et sur routes à grande circulation, quelle que soit leur hauteur.

En agglomération, il est utilisé pour les panneaux de type AB ainsi que pour tous les panneaux implantés dans les sections où la vitesse est relevée à 70 km/h.

Hauteur sous panneaux

La hauteur des panneaux au-dessus du sol s'entend toujours sauf indication contraire, de la hauteur du bord inférieur du panneau ou du panonceau associé (mais non d'un cartouche éventuel) par rapport au niveau de l'accotement (ou du trottoir).

A) En rase campagne

La hauteur réglementaire est fixée en principe à 1 m (si plusieurs panneaux sont placés sur le même support, cette hauteur est celle du panneau inférieur), hauteur assurant généralement la meilleure visibilité des panneaux frappés par les feux des véhicules.

Elle peut être modifiée compte tenu des circonstances locales :

- soit pour assurer une meilleure visibilité des panneaux,
- soit pour éviter qu'ils masquent la circulation. C'est ainsi que, sur les îlots directionnels, ils peuvent être placés à une hauteur inférieure à 1 m.

B) En agglomération

Dans les agglomérations bénéficiant d'un éclairage public, les panneaux peuvent être placés à une hauteur allant jusqu'à 2,30 m pour tenir compte notamment des véhicules qui peuvent les masquer, ainsi que de la nécessité de ne gêner qu'au minimum la circulation des piétons.

Extrait de l'instruction interministérielle de la sécurité routière – Arrêté du 12/01/2012

Signaux d'indication Type C



Signaux d'indication Type CE



Panneau de police de type C et CE

	DIMENSIONS
TOUS C DE C1A À C208, (FOND BLEU)	350 mm - 500 mm - 700 mm
C107, 108, 207 ET 208 (FOND BLEU)	1 050 mm - 1 200 mm
TOUS CE DE CE1 À STATIONNEMENT AUTORISÉ SUR TROTTOIR	350 mm - 500 mm - 700 mm

Panneaux temporaires

Type AK temporaire



Type BK temporaire



Type BK21 temporaire



Panneaux temporaires et de sécurité

DIMENSIONS

	700 mm
"DANGERS"	1 000 mm
	1 250 mm
"PRESCRIPTION" : BK1 À BK31 AVEC TRÉPIED	650 mm
	850 mm
"PRESCRIPTION" : SÉRIE DES BK21 AVEC TRÉPIED	1 050 mm

Accessoires



Plastostable

Platines pour totems

(Habillage en option, nous consulter)

Platine 150 x 150 mm

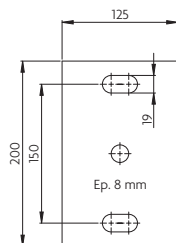

Platine 125 x 200 mm

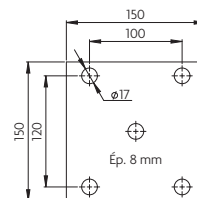

Platine 200 x 200 mm

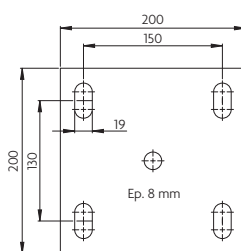

Platine 225 x 300 mm

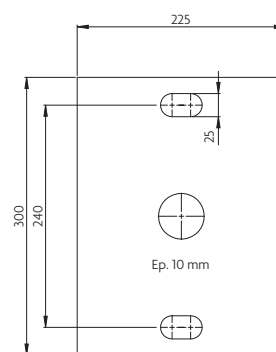

Platine 300 x 300 mm

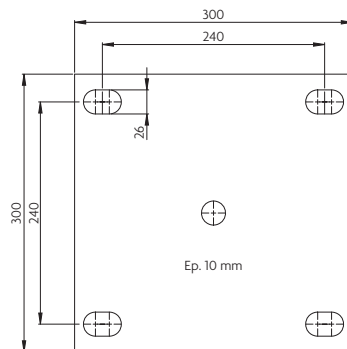

Platine 400 x 180 mm

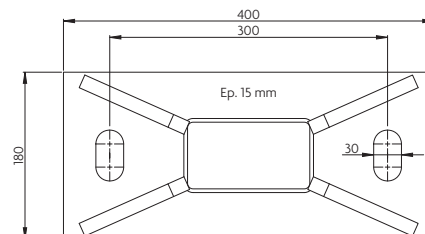

Les platines sont systématiquement fournies avec un gabarit de pose et des crosses (possibilité de vous les faire parvenir avant l'envoi du totem sur demande).

Les schémas des platines vous sont donnés sur cette page seulement à titre informatif. Le but est de vous présenter nos différentes fixations et de vous aider à visualiser au mieux le rendu final de votre réalisation.

Les platines sont choisies **uniquement** par notre bureau d'études qui se charge de vous proposer la meilleure solution selon vos besoins.

Elles sont adaptées à toutes vos contraintes et vous garantissent une fixation optimale.

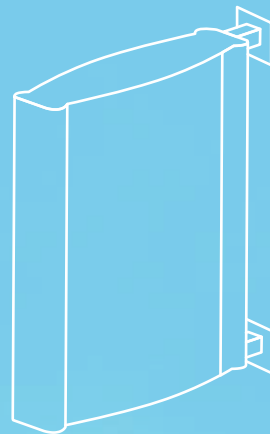

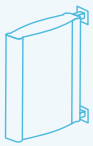

Caisson lumineux face ajourée

Enseigne moderne en tôle aluminium pliée et ajourée. Un PMMA diffusant est contrecollé sur les faces pour permettre le rétroéclairage de la zone découpée par des tubes fluos ou LED. Existe en mural et drapeau.

Enseignes de toit

Pouvant être réalisées sous la forme de caissons, nous vous proposons également des lettres pour les enseignes de toit.

Drapeau aluminium

Drapeau composé de tôles aluminium pliées, prêtes à être adhésivées. Ce produit simple et économique peut être éclairé par des rampes lumineuses (voir p. 102 à 103).

Panneau aluminium mural

Panneau plié en aluminium destiné à recevoir un visuel sur adhésif. Ce produit d'entrée de gamme peut être éclairé par des rampes lumineuses (voir p. 102 à 103).

Kakémono mural

Enseigne murale haut-de-gamme, le kakémono existe en deux versions : avec une bâche textile pouvant être éclairée par des rampes à LED avec une dalle lumineuse rétroéclairée par des LED.

Caisson avec lettres talonnettes

Enseigne originale en tôle aluminium pliée et ajourée. Des lettres relief en PMMA diffusant, sont insérées en débord dans la découpe et sont rétroéclairées par des tubes fluos ou des LED. Ce produit élégant existe en mural et drapeau.

Caisson lumineux mural

Enseigne lumineuse traditionnelle avec une face en PMMA diffusant, rétroéclairée par des tubes fluos ou à LED. Il est également possible de les réaliser de forme ronde ou ovale.

Caisson lumineux drapeau

Drapeau standard avec deux faces en PMMA diffusant rétroéclairées par des tubes fluos, à LED et même une dalle (voir p. 70). Il existe aussi des drapeaux de forme ronde ou ovale.

Kakémono drapeau

Drapeau design par excellence, le kakémono existe en deux configurations : avec une bâche textile pouvant être éclairée par des rampes à LED avec une dalle lumineuse rétroéclairée par des LED.

Une enseigne doit être constituée de matériaux durables. Elle doit être maintenue en bon état de propreté, d'entretien et, le cas échéant, de fonctionnement (Art. R581-58).

Les enseignes ne sont pas soumises à déclaration préalable sauf lorsque leur installation s'effectue dans un lieu visé aux articles L.581-4 ou L.581-8 (monuments naturels, sites classés, secteurs sauvegardés, monuments historiques...), sur le territoire couvert par un RLP (Règlement Local de Publicité) ou s'il s'agit d'enseignes à faisceau de rayonnement laser.

Surface maximum des enseignes sur façade :

- Les enseignes apposées sur une façade commerciale ne peuvent avoir une surface cumulée excédant 15 % de la surface de cette façade.
- La surface des enseignes peut être portée à 25 % lorsque la façade commerciale est inférieure à cinquante mètre carrés.

Attention : les enseignes perpendiculaires (enseignes drapeau) entrent dans le calcul de surface. Le recto et le verso se cumulent.

Ex : un commerce A a une façade mesurant 25 m de large et 4 m de haut, soit 100 m². La surface cumulée des enseignes ne devra pas dépasser 15 m². Un commerce B a une façade mesurant 8 m de large et 4 m de haut, soit 32 m². La surface cumulée des enseignes ne devra pas dépasser 8 m².

Quelle surface à prendre en compte pour le calcul ?

- La surface du panneau de fond lorsque les inscriptions, logos ou images sont apposées sur un panneau (même si elles ne recouvrent pas 100 % du panneau).
- En l'absence de surface de fond c'est le rectangle dans lequel s'inscrit la forme, l'image ou l'inscription (ex : les lettres relief directement posées sur le mur).

Extinction nocturne des enseignes lumineuses :

“Les enseignes lumineuses sont éteintes entre 1 heure et 6 heures, lorsque l'activité signalée a cessé. Lorsque l'activité cesse ou commence entre minuit et 7 heures du matin, les enseignes sont éteintes au plus tard une heure après la cessation d'activité de l'établissement et peuvent être allumées une heure avant la reprise de cette activité” (Art. R.581-59).

Il peut être dérogé à cette obligation d'extinction lors d'événements exceptionnels définis par arrêté municipal ou préfectoral.

Attention : les enseignes clignotantes sont interdites, à l'exception des enseignes de pharmacie ou tout autre service d'urgence.

Ex : un buraliste ferme son commerce à 19 heures : son enseigne peut rester allumée jusqu'à 1 heure du matin. Il commence son activité à 6 h 30, son enseigne peut être allumée à partir de 5 h 30. Un hôtel avec une réception ouverte 24h/24 h garde son enseigne éclairée en continu.

Les éléments donnés sur cette page le sont à titre indicatif. Ils sont extraits du guide pratique de la réglementation de la publicité extérieure publié par le Ministère de l'Écologie, du Développement Durable et de l'Énergie. Ils concernent les dispositions prises en l'absence de règlement local de publicité (RLP) dans la commune. Avant toute démarche renseignez-vous auprès du service d'urbanisme de la mairie d'implantation de l'enseigne pour connaître les éventuels RLP, arrêtés municipaux ou préfectoraux en vigueur.

Lafay ne peut être en aucun cas tenu pour responsable en cas d'information manquante ou erronée.

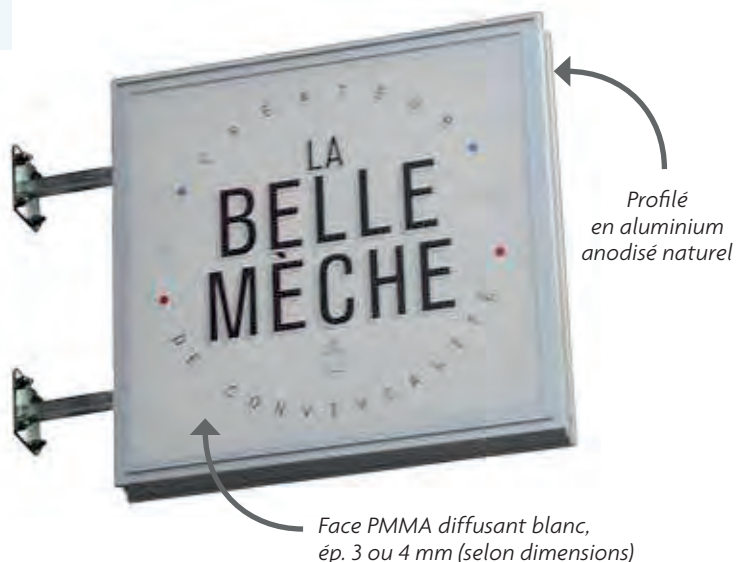
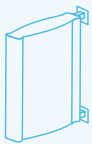

Profil avec parecloses plates

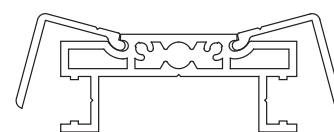
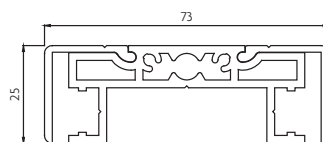
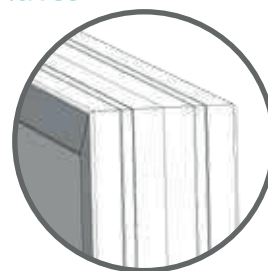

Équerre de fixation en acier

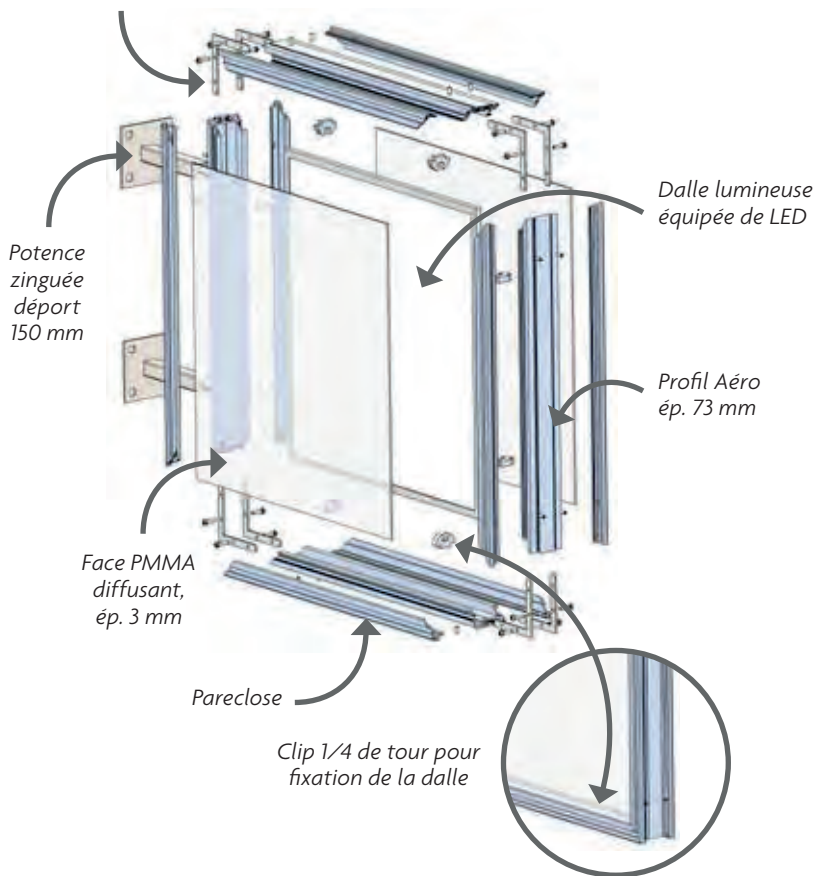

Profil avec parecloses joints creux

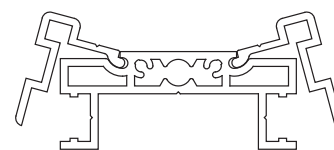
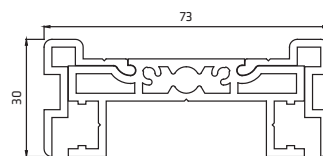
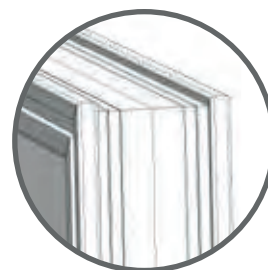

Exemples de réalisations :



DIMENSIONS DÉCORABLES (L x H)
500 x 500 mm
600 x 600 mm
600 x 800 mm
800 x 800 mm

► EN OPTION

- PMMA antireflet (non lumineux)
- Habillage déport, potences...

Drapeau faces en tôle pliée



Plate



Joints creux

Chants lumineux



Chants + visuel lumineux
épaisseur fini 35 mm

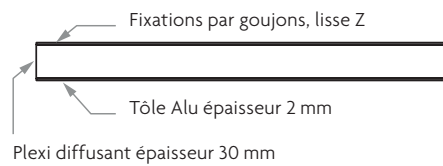
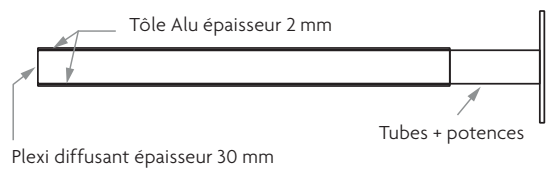
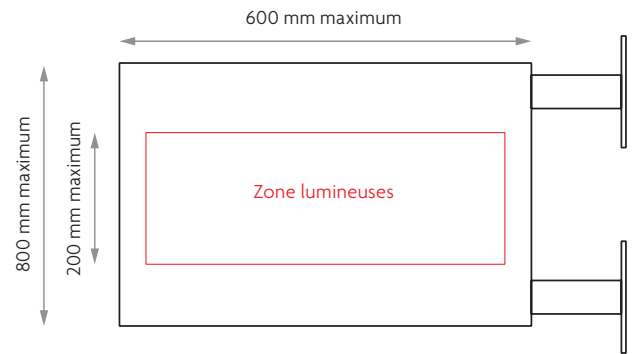

DIMENSIONS DÉCORABLES (L x H)
600 x 800 mm



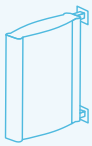

Enseigne murale plate



TYPE DE PANNEAU	HAUTEUR
PANNEAU MURAL AVEC CORNIÈRES 25 X 25 MM	700 mm
PANNEAU MURAL AVEC PIÈCE LISSE EN Z ET CORNIÈRES 25 X 25 MM	1 000 mm
	1 200 mm
	1 450 mm
PANNEAU MURAL AVEC CADRE ALU EN TUBE 25 X 25 MM	2 000 mm
	2 950 mm

Enseigne murale galbée



Panneau en aluminium ép. 1,5 mm avec plis simples et 2 bouchons latéraux

HAUTEUR HORS-TOUT	HAUTEUR DÉCORABLE
485 mm	500 mm
585 mm	600 mm
685 mm	700 mm
775 mm	800 mm
925 mm	950 mm
1 125 mm	1 150 mm

- Aluminium pré-laqué blanc 15/10^e
- Fixation murale avec 2 cornières de fixation 25 x 25 mm

Type de pose

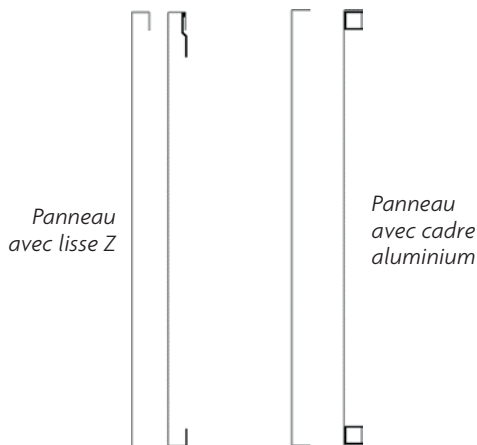

Galbe concave en option

Autres dimensions :
nous consulter

Pour une hauteur > 800 mm :

prévoir 2 cornières verticales de renfort aux extrémités.

- Cornière 25 x 25 mm
- Cornière 30 x 30 mm
- Pièce lisse en Z
- Cornière 25 x 25 mm + lisse Z
- Cornière 30 x 30 mm + lisse Z
- Griffes raccord inter-tôles (tous les 750 mm)
- Renfort Oméga

Panneau cadre, tôle plane, plaquettes :

nous consulter

Enseigne drapeau

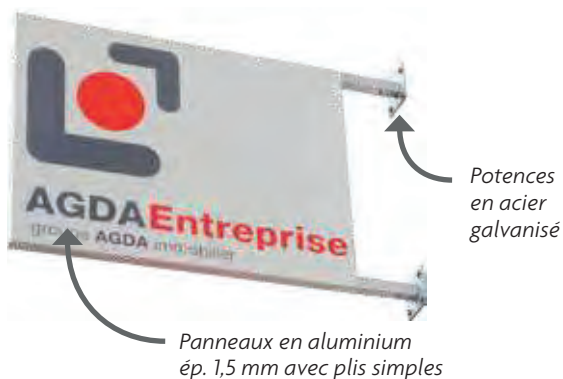

DIMENSIONS DÉCORABLES (L x H)
500 x 500 mm
600 x 600 mm
600 x 800 mm
600 x 1 000 mm
800 x 800 mm
800 x 1 000 mm

Autres dimensions : nous consulter

- Aluminium pré-laqué blanc 15/10^e
- Tube alu 30 x 30 mm ou acier galvanisé 40 x 40 mm

Enseigne drapeau avec rampes



DIMENSIONS DÉCORABLES (L x H)
500 x 500 mm
600 x 600 mm
600 x 800 mm
600 x 1 000 mm
800 x 800 mm
800 x 1 000 mm

Autres dimensions : nous consulter

Enseigne drapeau galbée horizontale

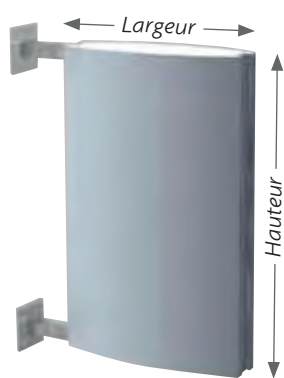

Enseigne drapeau plate horizontale

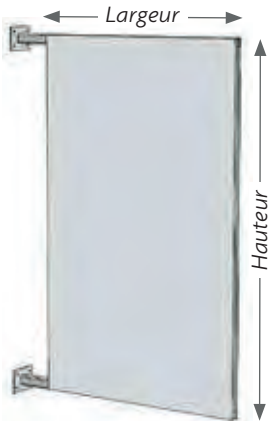

Enseigne drapeau galbée verticale

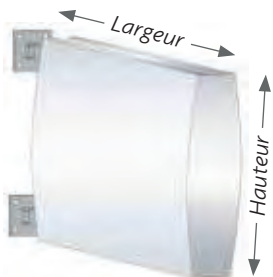

► EN OPTION :

- Habillage déport, habillage potences,
- habillage déport + potences, potences décalées

Aura drapeau



Au choix :

- Faces PMMA blanc diffusant si visuel sur adhésif.
- Faces PMMA transparent si visuel sur backlight.

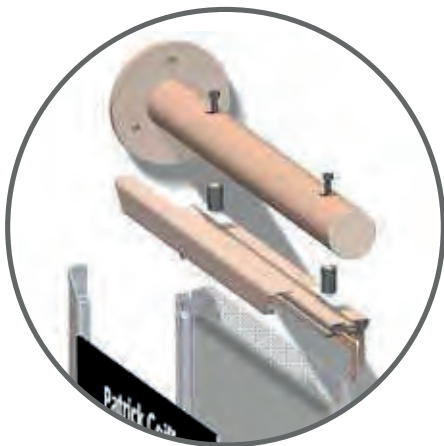
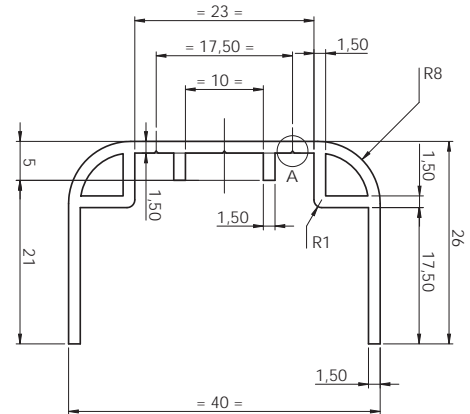

Systeme d'éclairage composé d'une dalle gravée rétroéclairée par des LED. Ce système offre une luminosité homogène et puissante sans équivalent sur le marché qui permet d'avoir des produits avec une épaisseur minimale.

DIMENSIONS DÉCORABLES (L x H)

- 600 x 600 mm
- 600 x 800 mm
- 800 x 800 mm

Autres dimensions : nous consulter

- Transformateur secteur inclus.
- Tarif standard RAL 1 couleur.
- Finition chromée.
- Inox brossé.

Finitions :

RAL

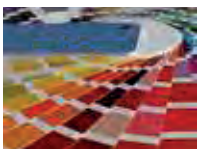

Standard

Chromée Inox brossé

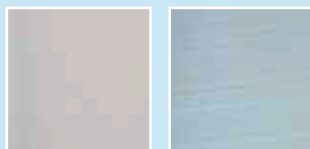

En option

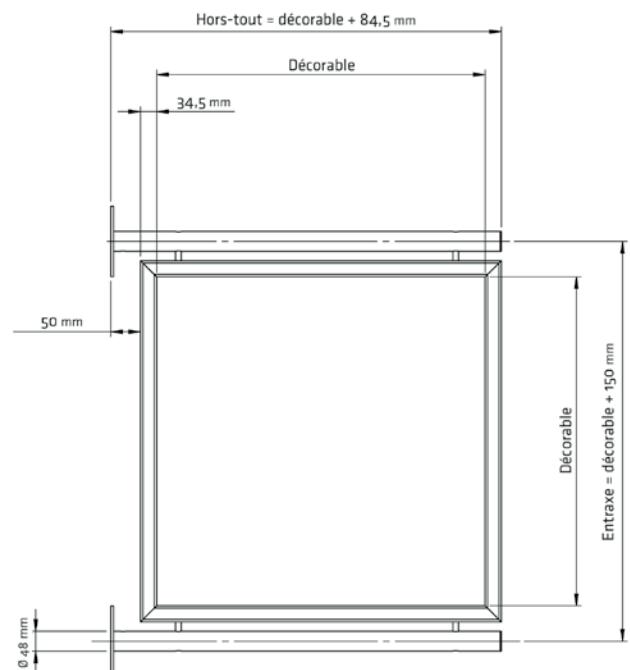

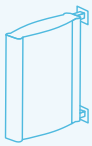

Caisson mural lumineux avec face ajourée et PMMA contrecollé



Panneau plié en aluminium ajouré avec PMMA diffusant contrecollé, ép. 3 mm

- Équipement lumineux LED blanches
- Caisson épaisseur 60 mm
- Les caissons > 3000 mm sont en 2 parties

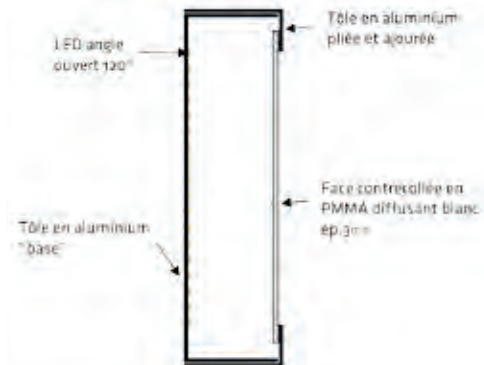

DIMENSIONS (LXH)

1 000 x 500 mm
2 000 x 500 mm
3 000 x 700 mm
4 000 x 700 mm
5 000 x 700 mm

Autres dimensions : nous consulter.

EXEMPLE :

Tarif sur une base de 10 lettres (police ARIAL majuscule) recouvrant 70 % de la surface du caisson en aluminium laqué RAL 1 teinte.

RESTAURANT

Le PMMA est goujonné et collé sur la face aluminium. L'intérieur des lettres est goujonné ou avec un ou des points d'attache (selon dimensions).

► EN OPTION

- PMMA diffusant de couleur
 - Lettres "talonnettes" en épaisseur 30 mm
 - Lettres "talonnettes" avec face en aluminium laqué RAL
- Très nombreuses possibilités de réalisations spécifiques (logo, formes géométriques) : nous consulter.

Caisson mural lumineux avec face ajourée et lettres talonnettes



Panneau plié en aluminium ajouré avec lettres "talonnettes" en PMMA diffusant, ép. 15 mm

- Les lettres "talonnettes" ont la face et les chants lumineux
- Équipement lumineux LED blanches
- Caisson épaisseur 60 mm
- Les caissons > 3000 mm sont en 2 parties



DIMENSIONS (LXH)

1 000 x 500 mm
2 000 x 500 mm
3 000 x 700 mm
4 000 x 700 mm
5 000 x 700 mm

Autres dimensions : nous consulter.

EXEMPLE :

Tarif sur une base de 10 lettres (police ARIAL majuscule) recouvrant 70 % de la surface du caisson en aluminium laqué RAL 1 teinte.

RESTAURANT

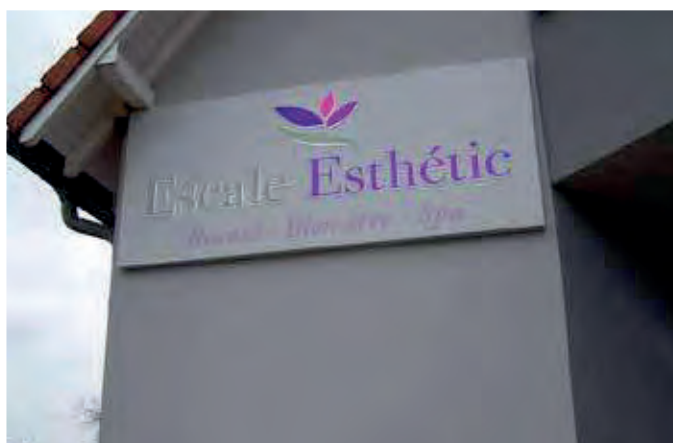

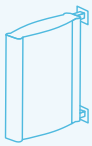

Drapeau lumineux avec faces ajourées et PMMA contrecollé

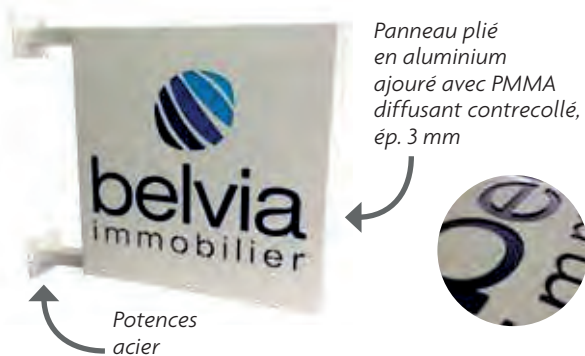

DIMENSIONS (LxH)

500 x 500 mm
600 x 600 mm
600 x 800 mm
600 x 1 000 mm
800 x 800 mm
1 000 x 1 000 mm

Autres dimensions : nous consulter.

- Équipement lumineux LED blanches
- Caisson épaisseur 100 mm

EXEMPLE :

Tarif sur une base de 10 lettres (police ARIAL majuscule) recouvrant 70 % de la surface du caisson en aluminium laqué RAL 1 teinte.



Le PMMA est goujonné et collé sur la face aluminium.

L'intérieur des lettres est goujonné avec un ou des points d'attache (selon dimensions).

EN OPTION

- PMMA diffusant de couleur
- Lettres "talonnettes" en épaisseur 30 mm
- Lettres "talonnettes" avec face en aluminium laqué RAL

Très nombreuses possibilités de réalisations spécifiques (logo, formes géométriques) : nous consulter.

Drapeau lumineux avec faces ajourées et lettres talonnettes

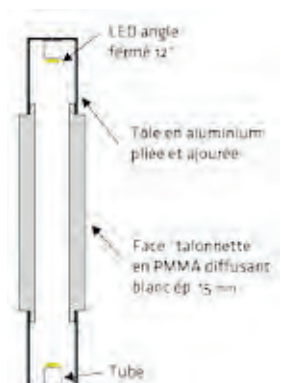

DIMENSIONS (LxH)

500 x 500 mm
600 x 600 mm
600 x 800 mm
600 x 1 000 mm
800 x 800 mm
1 000 x 1 000 mm

Autres dimensions : nous consulter.

EXEMPLE :

Tarif sur une base de 10 lettres (police ARIAL majuscule) recouvrant 70 % de la surface de chaque face du caisson en aluminium laqué RAL 1 teinte.





Profilé en aluminium anodisé naturel

Face PMMA diffusant, ép. 3 mm (selon dimensions)



Le profilé rainuré du Luméco permet de remplacer la face en PMMA et les parecloses par une bâche textile diffusante avec jonc.

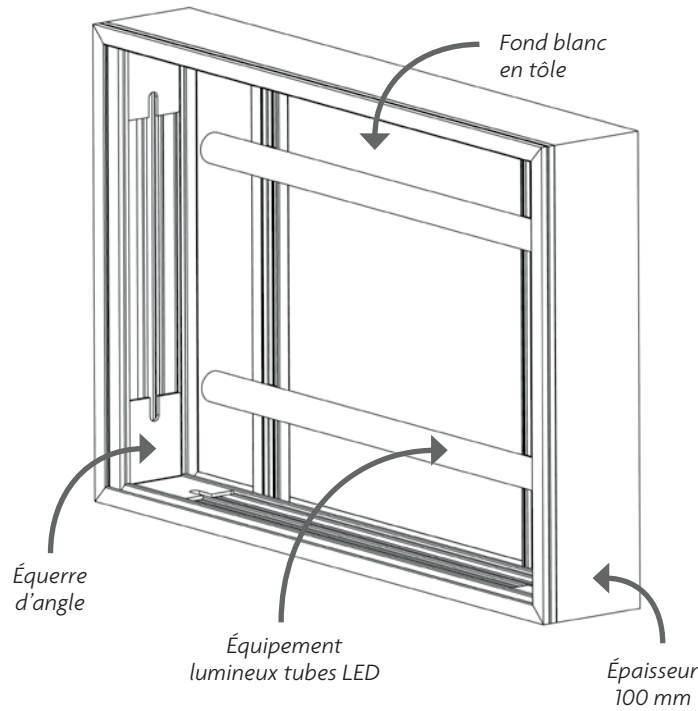

- Chaque caisson Luméco est composé de 3 profilés "base" et d'un profilé ouvrant qui permet de manipuler la face PMMA pour la changer ou pour intervenir à l'intérieur du caisson.
- Le profilé ouvrant est situé sur le **côté droit du caisson** (face du produit).

DIMENSIONS DÉCORABLES (L x H) AVEC PMMA EXTRUDÉ 3 MM
1 000 x 500 mm
1 500 x 800 mm
2 000 x 500 mm
2 000 x 1 000 mm
3 000 x 1 000 mm

Dimensions maximales : L 3 000 x H 1 000 mm
Autres dimensions : nous consulter

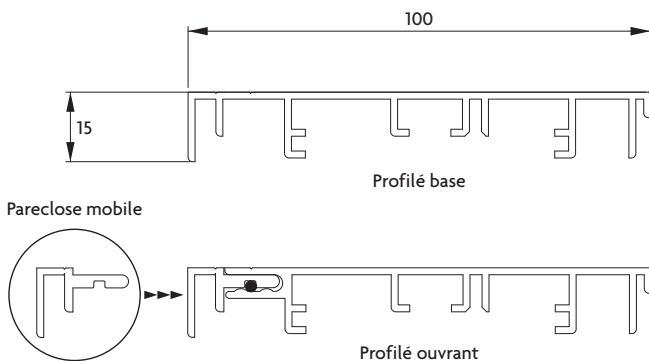

► EN OPTION

- Face détournée en aluminium et contrecollage en PMMA diffusant
- Équipement lumineux LED
- Interpompiér

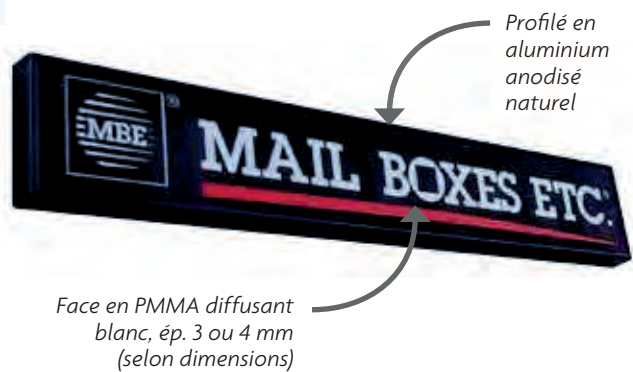
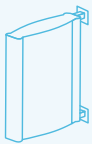

- Chaque caisson mural est composé de 3 profilés “base” et d’un profilé ouvrant qui permet de manipuler la face PMMA pour la changer ou pour intervenir à l’intérieur du caisson.
- Le profilé ouvrant est situé sur le **côté droit du caisson** (face du produit).

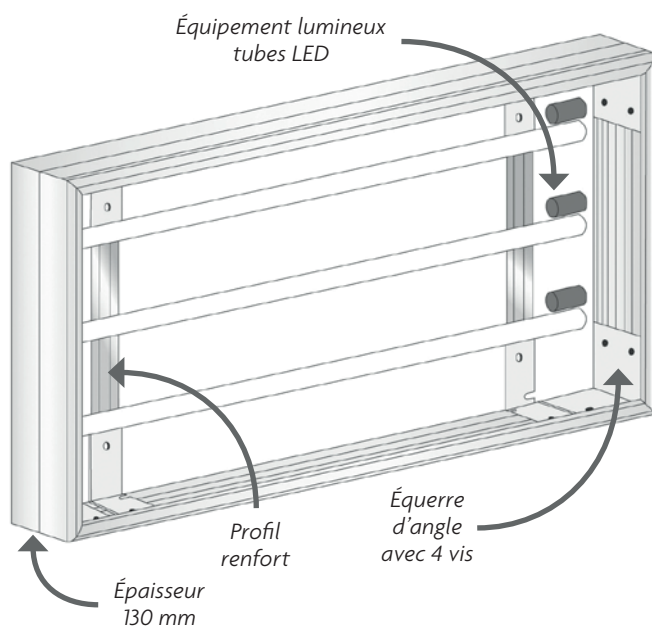

DIMENSIONS DÉCORABLES (L x H) AVEC PMMA EXTRUDÉ 3 OU 4 MM

4 000 x 700 mm
4 000 x 1 000 mm
5 000 x 700 mm
5 000 x 1 000 mm
6 000 x 1 000 mm

Autres dimensions : nous consulter

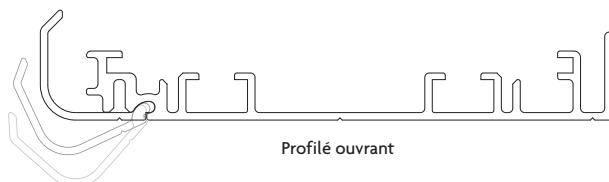
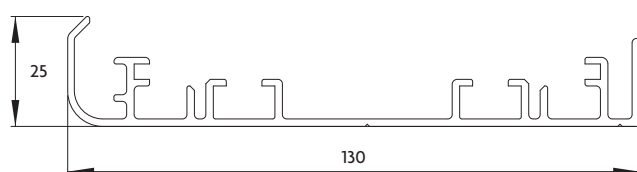

► EN OPTION

- Équipement lumineux T8
- Équipement lumineux T5
- Équipement lumineux LED sur le fond
- Face détournée en aluminium et contrecollage en PMMA diffusant
- PMMA suspendu (standard à partir de 1 200 mm de hauteur)
- Interpompiers

Caisson drapeau lumineux

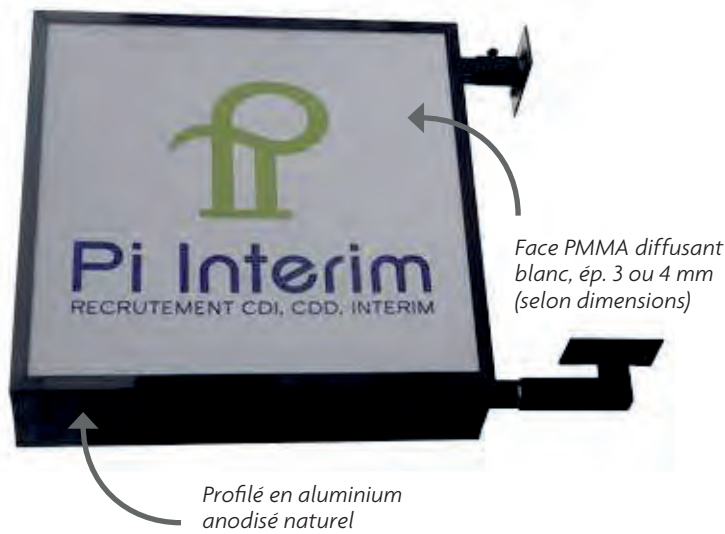

- Chaque caisson drapeau est composé de 3 profilés “base” et d’un profilé ouvrant qui permet de manipuler la face PMMA pour la changer ou pour intervenir à l’intérieur du caisson.
- Le profilé ouvrant est situé sur le **côté opposé aux potences**.

DIMENSIONS DÉCORABLES (L x H) AVEC PMMA EXTRUDÉ 3 MM
600 x 600 mm
600 x 800 mm
800 x 800 mm
800 x 1 000 mm
800 x 1 200 mm

Autres dimensions : nous consulter

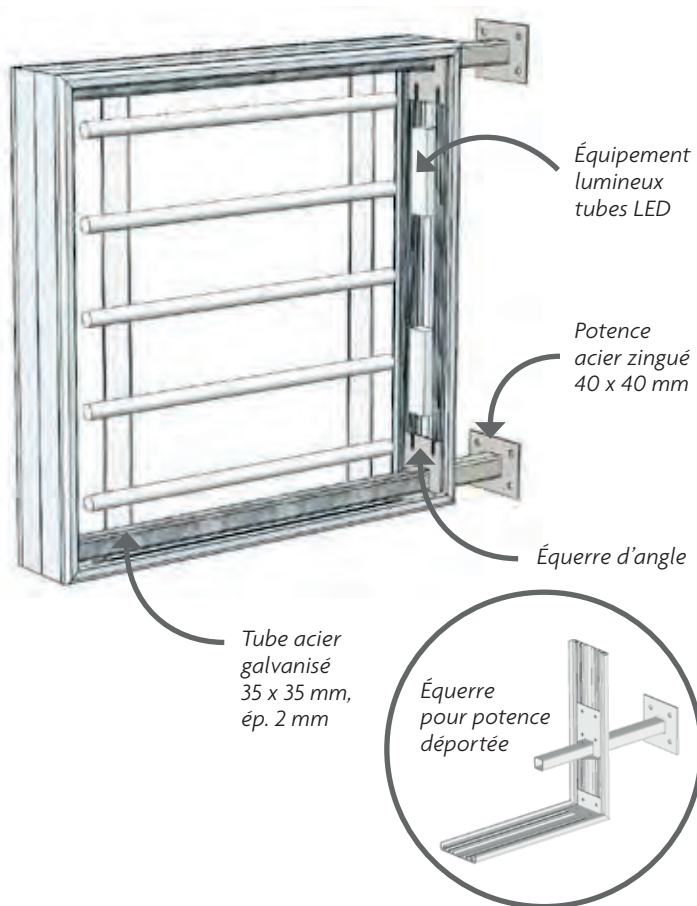

Potences :



130 x 60 mm, 2 trous

130 x 100 mm, 4 trous

Embossée 145 x 145 mm

▶ EN OPTION

- Équipement lumineux T8
- Équipement lumineux T5
- Équipement lumineux LED périphérique
- Face détournée en aluminium et contrecollage en PMMA diffusant
- PMMA suspendu
- Habillage potence, déport...
- Potences déportées
- Interpompiers

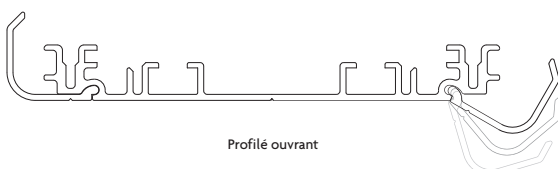
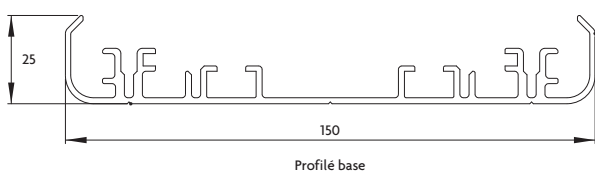

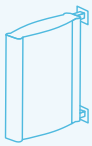

Caisson rond mural

Caisson rond
mural allumé

- Épaisseur 100 mm pour les caissons simple face.
- Épaisseur 160 mm pour les caissons double face.

DIAMÈTRE (SIMPLE OU DOUBLE FACE)
500 mm
600 mm
700 mm
800 mm
900 mm
1 000 mm

Autres dimensions : nous consulter

Chant en aluminium
anodisé naturel
ou blanc RAL 9010,
ép. 100 mm

Face PMMA diffusant blanc,
ép. 3 ou 4 mm (selon dimensions)

Équipement lumineux tubes LED



Profil plastique
disponible en :
bleu, blanc, argent,
noir, rouge

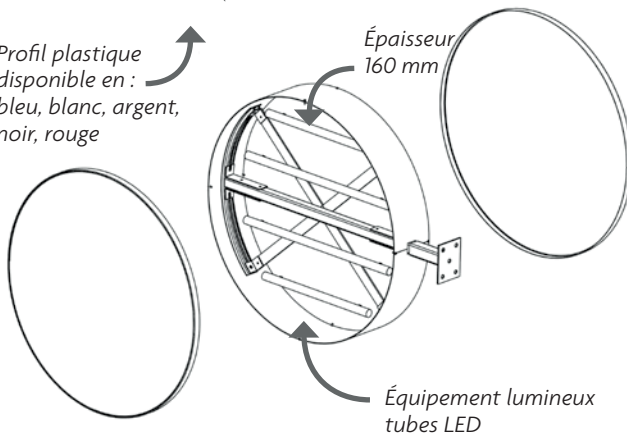

▶ EN OPTION

- Équipement lumineux T8 (mural uniquement)
- Équipement lumineux LED
- Face détournée en aluminium et contrecollage en PMMA diffusant
- Habillage potence, déport...
- Potences déportées
- Interpompiers

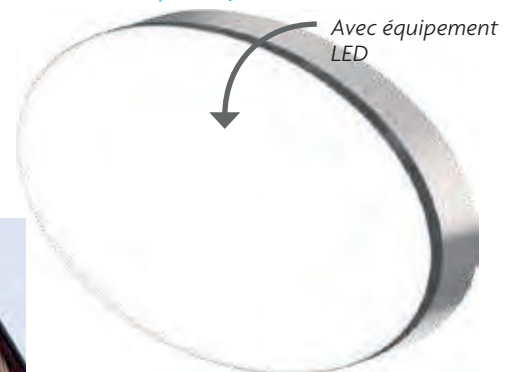
Caisson ovale
(mural et drapeau)

Nous consulter



Mirage mural non lumineux

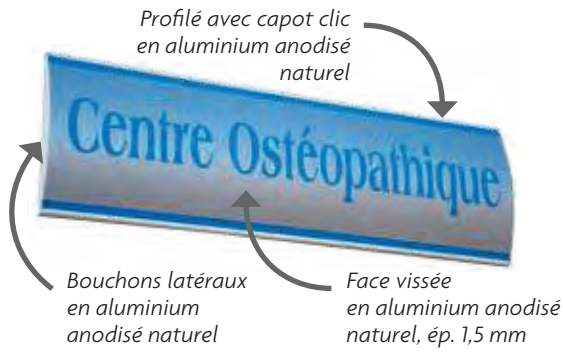

Mirage mural asymétrique non lumineux

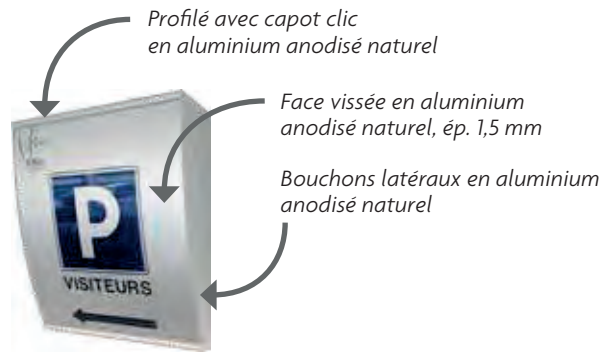

Mirage mural lumineux

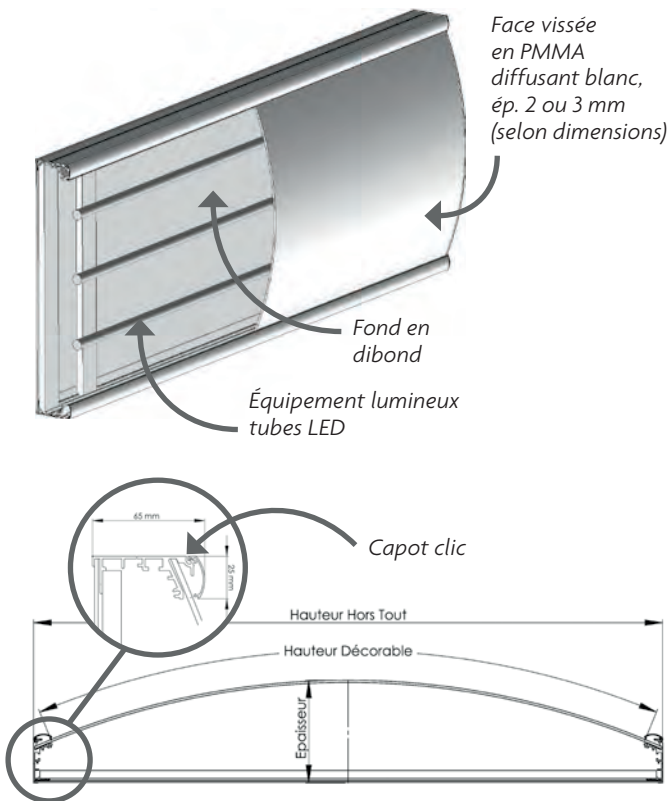

Mirage mural asymétrique lumineux

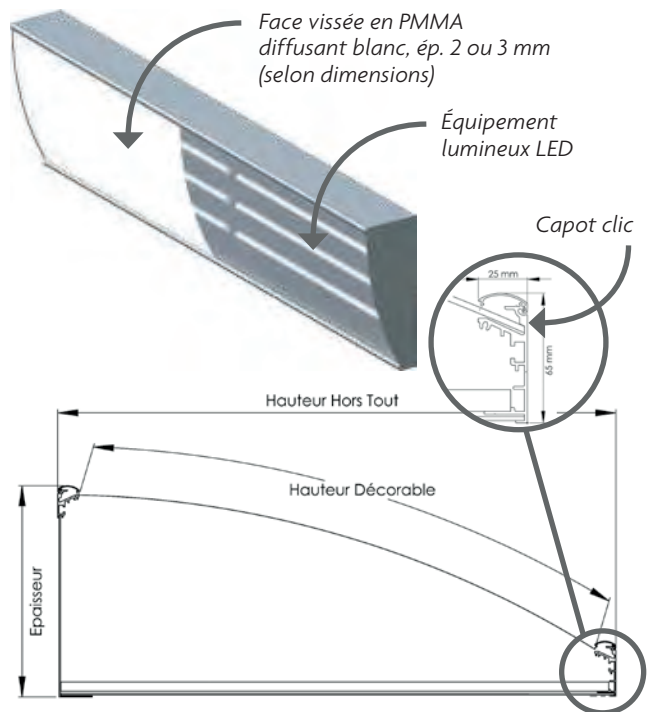

		DIMENSIONS			
HAUTEUR HORS-TOUT		441 mm	634 mm	829 mm	1 021 mm
HAUTEUR DÉCORABLE		400 mm	600 mm	800 mm	1 000 mm
LONGUEUR		700 mm (non lumineux)	700 mm (lumineux)		
		1 000 mm (non lumineux)	1 000 mm (lumineux)		
		1 500 mm (non lumineux)	1 550 mm (lumineux)		
		2 000 mm (non lumineux)	2 000 mm (lumineux)		
		2 500 mm (non lumineux)	2 500 mm (lumineux)		
	3 000 mm (non lumineux)	3 000 mm (lumineux)			

		DIMENSIONS		
HAUTEUR HORS-TOUT		634 mm	829 mm	1 021 mm
HAUTEUR DÉCORABLE		600 mm	800 mm	1 000 mm
LONGUEUR		700 mm (non lumineux)	700 mm (lumineux)	
		1 000 mm (non lumineux)	1 000 mm (lumineux)	
		1 500 mm (non lumineux)	1 550 mm (lumineux)	
		2 000 mm (non lumineux)	2 000 mm (lumineux)	
		2 500 mm (non lumineux)	2 500 mm (lumineux)	
	3 000 mm (non lumineux)	3 000 mm (lumineux)		

► EN OPTION

- PMMA antireflet (non lumineux)
- Équipement lumineux T5
- Équipement lumineux T8
- Fond aluminium ou PVC (uniquement non lumineux)
- Interpompiers

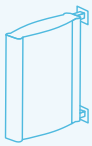

Mirage drapeau non lumineux

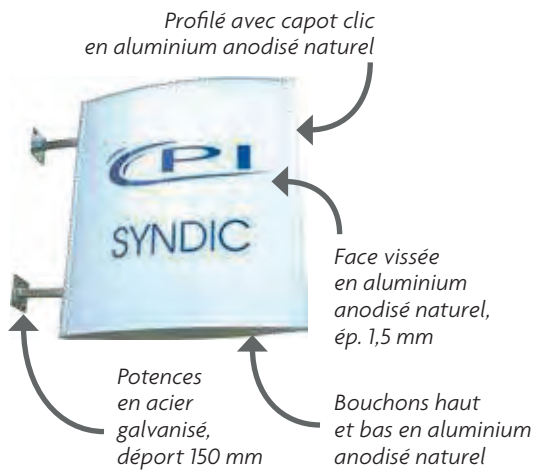

Mirage drapeau asymétrique non lumineux

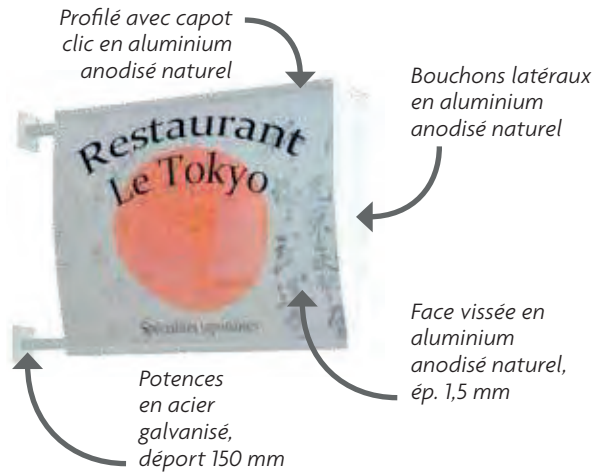

Mirage drapeau lumineux

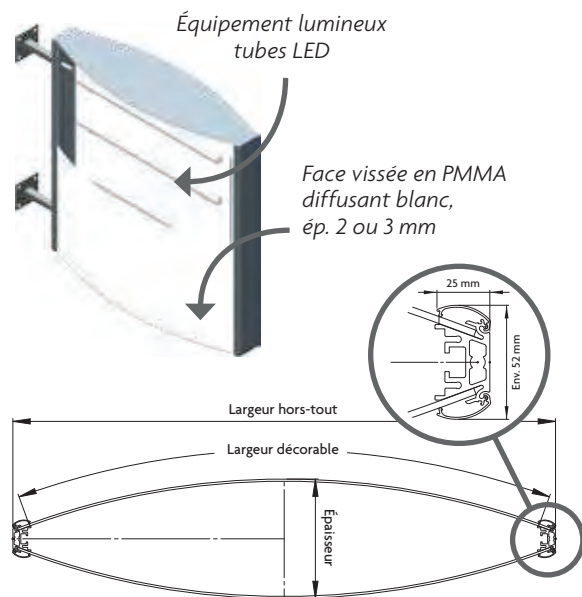

Mirage drapeau asymétrique lumineux

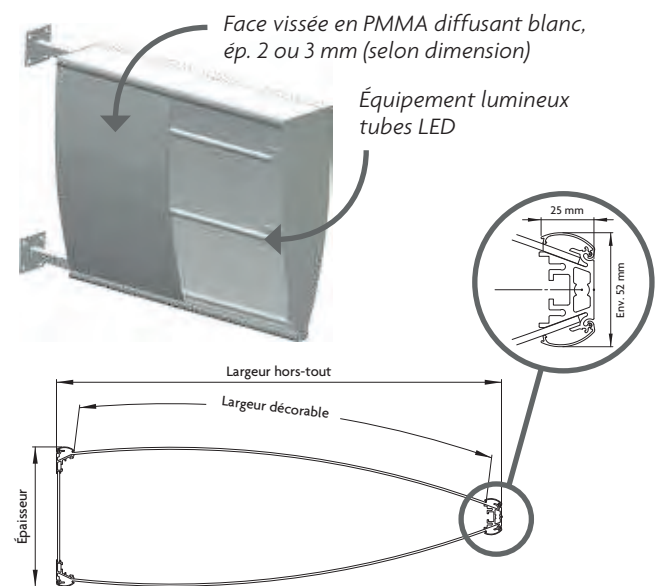

	DIMENSIONS (MM)				
ÉPAISSEUR HORS-TOUT	125	143	159	178	195
LARGEUR HORS-TOUT	536	633	732	829	927
LARGEUR DÉCORABLE	500	600	700	800	900
HAUTEUR	400 mm (Uniquement pour Mirage drapeau, faces galbées, non lumineux)				
	600 mm				
	800 mm				
	1 000 mm				
	1 200 mm				
	1 500 mm				
2 000 mm					

	DIMENSIONS (MM)				
ÉPAISSEUR HORS-TOUT	150	200	200	250	250
HAUTEUR HORS-TOUT	441	538	637	735	834
HAUTEUR DÉCORABLE	400	500	600	700	800
LARGEUR	500 mm (non lumineux)		550 mm (lumineux)		
	700 mm (non lumineux)		720 mm (lumineux)		
	1 000 mm (non lumineux)		1 020 mm (lumineux)		

► EN OPTION

- PMMA antireflet (non lumineux)
- Équipement lumineux T5
- Équipement lumineux T8
- Habillage déport, potences...
- Interpompiers

Kakémono inox mural

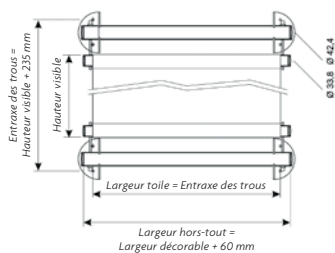

Kakémono inox drapeau

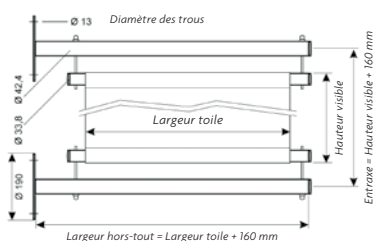

Kakémono inox mural lumineux



Kakémono mural lumineux et non lumineux (2 bras)

LARGEUR DE BRAS	RAMPES
600 mm	1 x mod. A
800 mm	1 x mod. A
1 000 mm	1 x mod. B
1 200 mm	1 x mod. B
1 600 mm	2 x mod. A
2 000 mm	2 x mod. B

- Fourni sans toile
- Fixation de la toile par ourlets

Kakémono inox drapeau lumineux

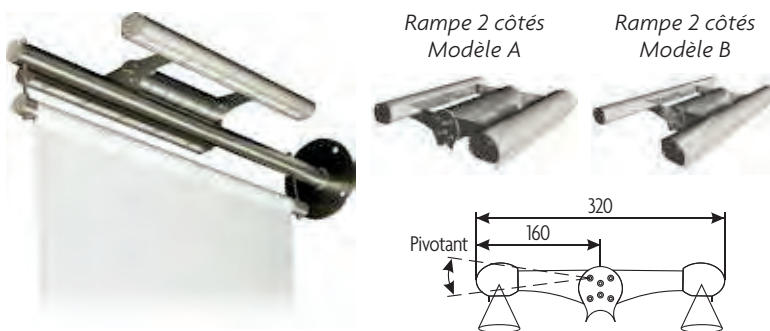

Kakémono drapeau (2 bras sans câbles)

LARGEUR DE BRAS	HAUTEUR MAX.	RAMPES
600 mm	2 500 mm	1 x mod. A
800 mm	2 200 mm	1 x mod. A
1 000 mm	2 000 mm	1 x mod. B
1 200 mm	1 500 mm	1 x mod. B

- Fourni sans toile
- Pose en zone 2 maximum, autres zones nous consulter

Kakémono drapeau (2 bras avec câbles)

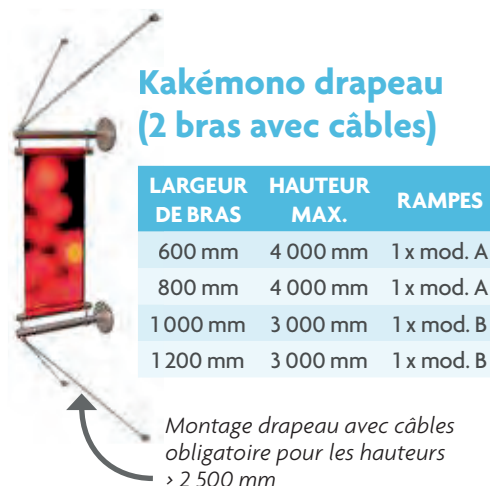

LARGEUR DE BRAS	HAUTEUR MAX.	RAMPES
600 mm	4 000 mm	1 x mod. A
800 mm	4 000 mm	1 x mod. A
1 000 mm	3 000 mm	1 x mod. B
1 200 mm	3 000 mm	1 x mod. B



A

B

C



Lettres "baignoire" face lumineuse

Lettres relief creuses équipées de LED de fond qui éclairent directement une face en PMMA diffusant.

Enseignes avec lettres talonnettes

Enseigne en tôle aluminium pliée et ajourée. Des lettres relief en PMMA diffusant, sont insérées en débord dans la découpe et sont rétroéclairées par des tubes fluos ou des LED. Ce produit existe en mural et drapeau (voir p. 76-78).

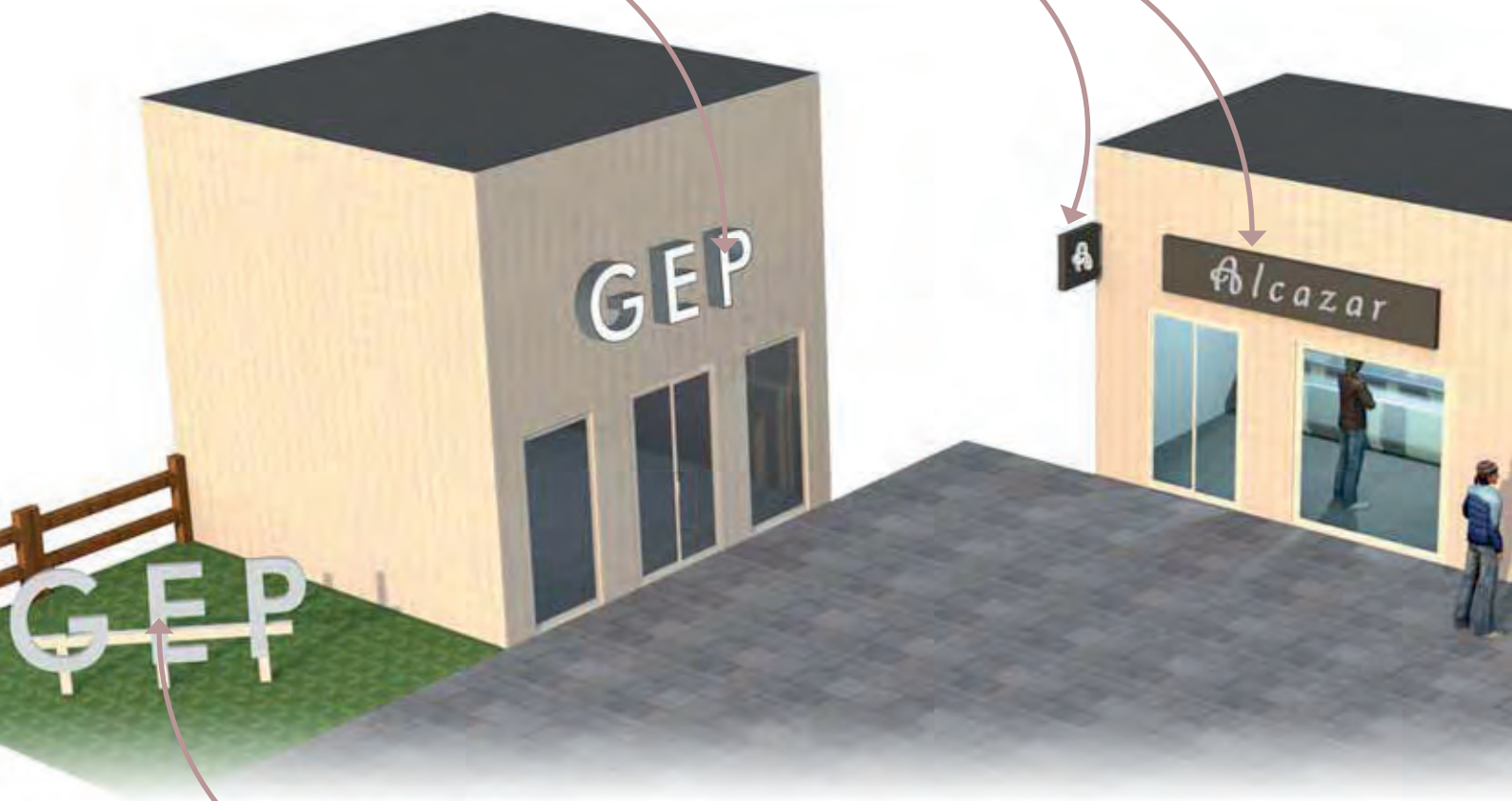

Lettres relief

Appelées aussi lettres "boîtier", les lettres relief sont en aluminium ou TEZ idéalement utilisées pour des enseignes de moyennes ou grandes dimensions.

Lettre relief



La lettre relief appelée aussi lettre boîtier est une lettre creuse à l'arrière que l'on vient poser sur un support (mur, panneau...).

En l'équipant de LED (à l'arrière) la lettre renvoie la lumière sur le support en **rétroéclairage**.

Lettre relief lumineuse



Lettre baignoire



La lettre baignoire est une **lettre creuse équipée de LED** et sur laquelle on vient rajouter une face en PMMA diffusant.

La face est lumineuse, c'est ce que l'on appelle un **éclairage direct**.

Lettres rétroéclairées

Lettres relief équipées de LED, déportées du mur ou de la façade pour le rétroéclairage (éclairage indirect).

Lettres découpées

Lettres simples découpées dans différentes matières (aluminium, PVC, dibond...). Elles peuvent être rétroéclairées avec des LED.



Lettres découpées

Les lettres découpées peuvent être utilisées en intérieur en tant qu'éléments de signalétique originaux et élégants.

Types de polices utilisées

Bâton (ou "sans sérif")

A

Exemple : Arial, Calibri...

Patin (ou "avec sérif")

A

Exemple : Times New Roman, Book Antiqua...

Fantaisie (autres polices)

A

Exemple : Curlz, Brush Script...

Lettre à plat



Lettre à plat lumineuse



La lettre à plat est une lettre découpée directement dans une matière (alu, dibond, PVC...), elle est donc pleine.

Son épaisseur varie de 2 à 30 mm. Lorsqu'elle est équipée de LED (à l'arrière) elle renvoie la lumière sur le support sur lequel elle est installée en **rétroéclairage**.

Aluminium laqué RAL



- Plan de pose inclus.
- **Fixations incluses** (goujons).
- Laquage RAL 1 teinte inclus.

HAUTEUR
100 mm à 1 000 mm

Épaisseur 2 ou 3 mm
(selon dimensions)



PVC Komacel blanc ou laqué



- Plan de pose inclus.
- **Fixations incluses** (quick fix).

HAUTEUR
100 mm à 1 000 mm

Épaisseur 10, 19 mm.
Pour le laqué (face et tranche)
champs poreux



Dibond blanc ou brossé



- Plan de pose inclus.
- **Fixations incluses** (quick fix).

HAUTEUR
100 mm à 1 000 mm

Épaisseur 2 ou 4 mm



PVC Komadur brut ou laqué



- Plan de pose inclus.
- **Fixations incluses** (quick fix).

HAUTEUR
100 mm à 1 000 mm

Épaisseur 10, 20 mm.
Pour le brut et laqué
(face et tranche)
champs pleins

Fixations :

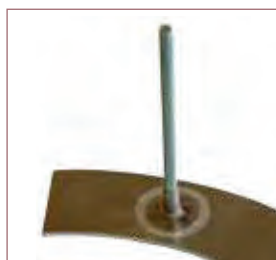

Goujons + tiges filetées
(standard)
Entretoise d'écartement
(en option)



Quick fix

► EN OPTION

- Dibond de couleur + 15 %
(attention : nuancier limité, nous consulter)
- Perçage face avant
- Lamage
- Nous réalisons également vos logos
(merci de nous fournir un fichier vectorisé).

Aluminium laqué RAL



- Plan de pose
- LED, câblage et transfo inclus
- **Fixations incluses** (goujons)
- Laquage RAL 1 teinte inclus

HAUTEUR
100 mm à 1 000 mm

Choix de la couleur des LED :
blanc (standard),
autre couleur sur demande.

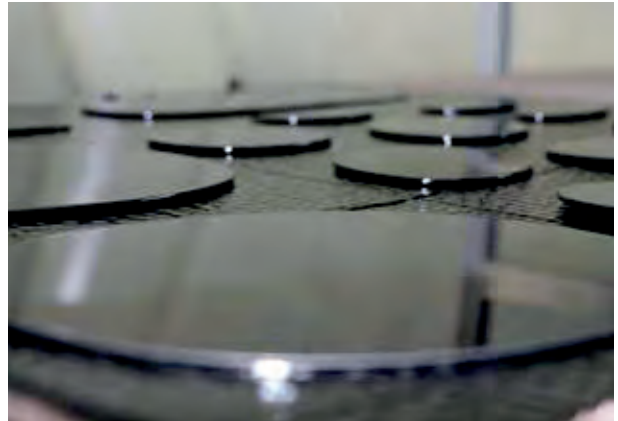

Exemples de réalisations :



Fixations :

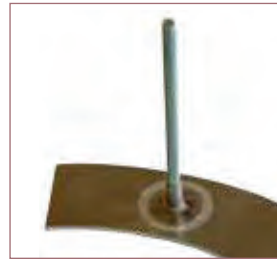

Goujons + tiges
filetées (standard)
Entretoise
d'écartement
(en option)





Le relief de la lettre dépend du type de police et de fixation choisis.



- Plan de pose inclus.
- **Fixations incluses** (goujons).
- Laquage RAL 1 teinte inclus.

Lettres Inox

HAUTEUR	
POLICE BÂTON	
POLICE	300 mm
FANTAISIE	à 1 000 mm
POLICE PATIN	

Lettres Aluminium

HAUTEUR	
BÂTON	
FANTAISIE	200 mm
PATIN	à 2 000 mm
SEMELLE PVC 10 MM	

Relief indicatif (Arial) de 30 à 100 mm

Fixations :



Goujons + tiges filetées (standard)
Entretoise d'écartement (en option)

► EN OPTION



Inox brossé

Inox polimiroir

TEZ laqué

Semelle

Exemples de réalisations :





Choix de la couleur des LED : blanc (standard), autre couleur sur demande.

Exemples de réalisations :



Le relief de la lettre dépend des types de police et fixation choisis.

Par défaut, le relief que nous sélectionnons minimise le déport de la lettre par rapport au point de fixation (mur, bardage etc.) pour un rendu lumineux plus homogène.

- Plan de pose inclus.
- LED, câblage et transfo inclus.
- **Fixations incluses** (goujons).
- Laquage RAL 1 teinte inclus.



	HAUTEUR
BATON	
FANTAISIE	200 mm
PATIN	à 2 000 mm
SEMELLE INCOLORE PMMA	

Fixations :



Goujons + tiges filetées (standard)
Entretoise d'écartement (en option)



Œillet (en option)



► EN OPTION



Inox brossé

Inox polimiroir

TEZ laqué





Chaque lettre est équipée d'une longueur de câble suffisante qui vous permet de faire vos branchements en toute simplicité lors de la pose des lettres.

Vous pouvez percer librement la lettre à l'arrière ou sur la tranche pour faire sortir le câble électrique.

- Plan de pose
- LED, câblage et transfo inclus
- Équipement lumineux modules de diodes blanches
- Laquage RAL 1 teinte inclus
- Diffusant blanc inclus

	HAUTEUR
BATON	200 mm à 2 000 mm
FANTAISIE	
PATIN	

Finitions :

Montage bord à bord (standard)

Pour un montage bord à bord, chaque face PMMA reçoit un contour intérieur en PVC collé.

La face est ainsi emboîtée dans la lettre creuse et fixée avec des vis latérales discrètes.



Montage avec listel (en option)

Pour un montage avec listel, chaque face PMMA reçoit un contour extérieur en PVC fixé avec des vis latérales discrètes.



Fixations :

- À visser directement
- Fixations déportées : nous consulter



Contour PVC

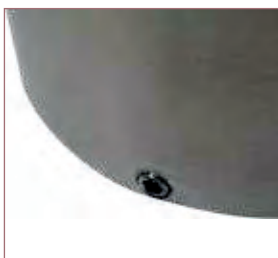

Vis latérale

► EN OPTION



Inox brossé Inox polimiroir TEZ laqué

- PMMA couleur
- Adhésif diffusant

Exemples de réalisations :



Lettres grand format avec plexi black&white



LETTRES BOÎTIER PMMA



- Inclus plan de pose
- Logo sur demande
- Semelle PVC 10 mm
- Montage bord à bord : +10%
- Chants opacifiés : +10%
- Plexi blanc diffusant

Lettre boîtier PMMA lumineuse et non lumineuse

	HAUTEUR
BATON	
FANTAISIE	200 mm
PATIN	à 2 000 mm
FIXATION	

► EN OPTION

- PMMA couleur
- Adhésif diffusant
- Fixation quick fix ou tige filetée



Lettre en PMMA diffusant blanc, ép. 30 mm avec face et chants lumineux. Équipement lumineux LED.

HAUTEUR
300 mm
400 mm
500 mm

- Police Arial ou bâton
- Police patin ou fantaisie
- Fixation par tige filetée
- **Fixations quick fix incluses**
- Épaisseur pour déport 30 mm au-delà, nous consulter

Fixations :



Goujons + tiges filetées (standard)
Entretoise d'écartement (en option)



Quick fix (standard)

Finitions :

- Chants + liseret lumineux et face opaque (en option)



ÉPAISSEUR
10 mm
15 mm
30 mm

- Chants lumineux et face opaque (en option)



ÉPAISSEUR
10 mm
15 mm
30 mm

- Chants + face lumineuse (standard) (uniquement ép. 30 mm)



Exemples de réalisations :



Découvrez nos kits de présentation
Pour promouvoir les produits et les profils

Kit 1



Kit 2



Kit 3



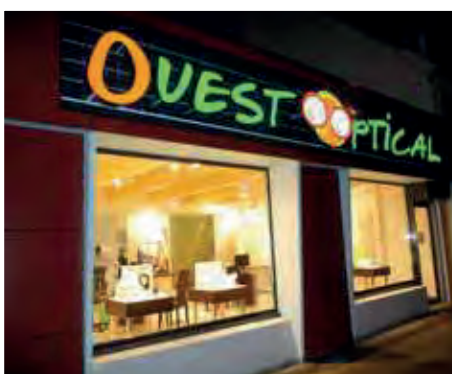



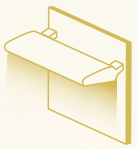

Rampe pour totem

Rampe montée au-dessus du totem, en simple ou double face pour une meilleure visibilité la nuit.

Rampe pour enseigne murale

Rampe simple ou double trait pour éclairer des enseignes murales de type panneau aluminium ou lettres découpées à plat.

Rampaled pour l'intérieur et l'extérieur

La Rampaled est idéale pour un usage en intérieur grâce à son profil fin et son éclairage à LED.

Hauteur et puissance d'éclairage en fonction du modèle de rampe et de la taille des bras

Les schémas présentés sont des outils d'aide à la décision pour le choix de votre rampe.

Il s'agit de mesures effectuées selon la combinaison entre le modèle de rampe et la longueur de bras associée.

Ceci vous permet donc de choisir la meilleure solution en fonction de la hauteur et de la puissance d'éclairage désirées.

Compte tenu du fait que ces mesures sont affectées par la luminosité ambiante et divers éléments extérieurs, ils vous sont donnés à titre indicatif et ne représentent en aucun cas des mesures exactes et universelles. Ils n'ont donc aucune valeur contractuelle.

Rampaled

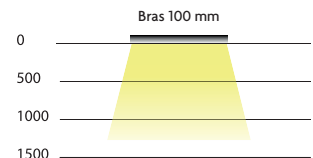

Tube à LED



Rampe pour enseigne drapeau

Rampe double face montée directement sur des enseignes drapeau simples en aluminium.

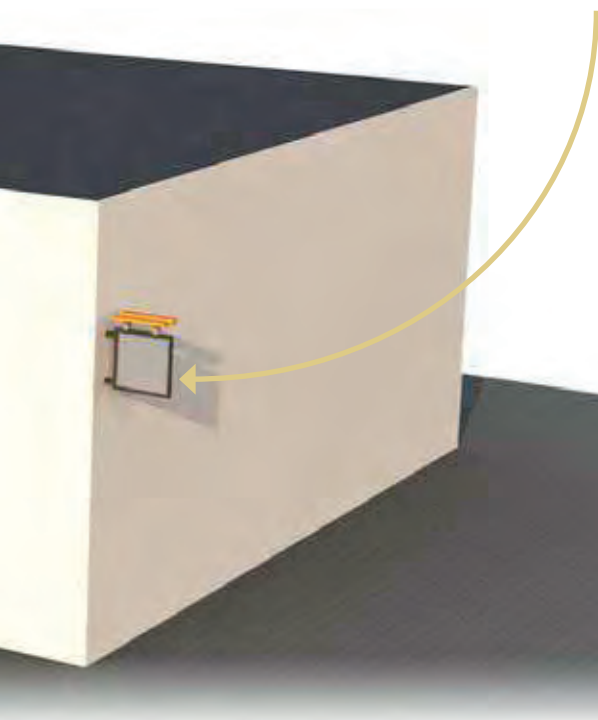

Rampe pour panneau grand format

Rampe de grande longueur avec une importante hauteur d'éclairage pour illuminer les panneaux de type 4 x 3 ou pré-enseigne.

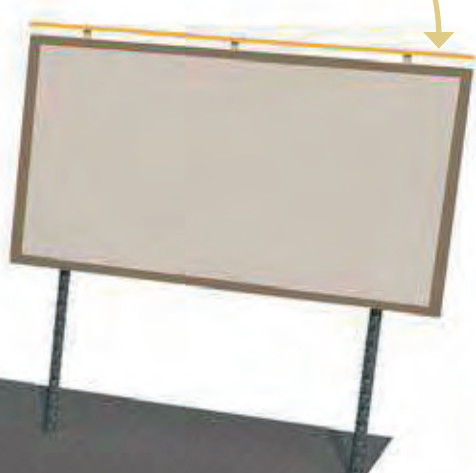

Rampe pour panneau répertoire

Des petites rampes comme la Rampaled sont conseillées pour éclairer des éléments de signalétique extérieure de type répertoire ou directionnel.

Rampe PrimaLED

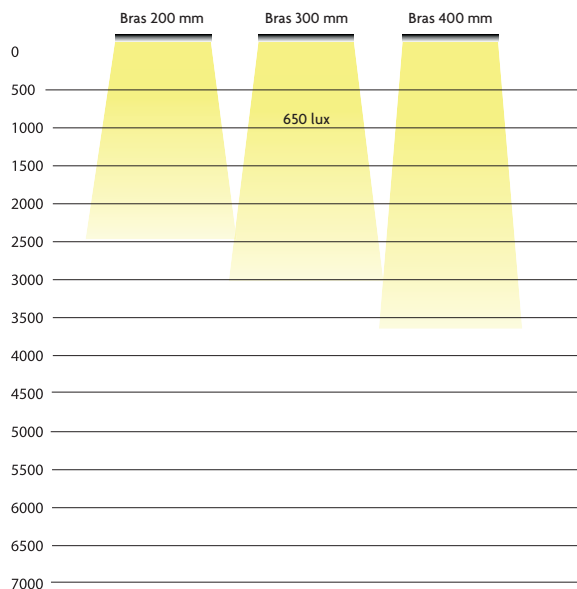

Rampe MaximaLED

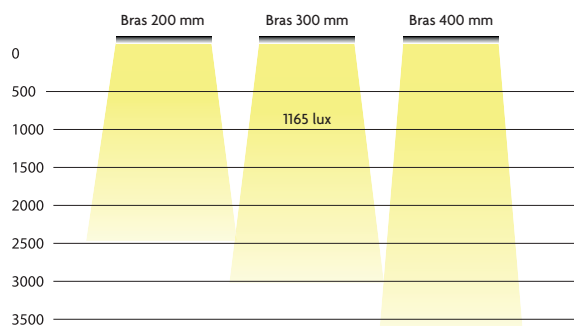

PrimaLed

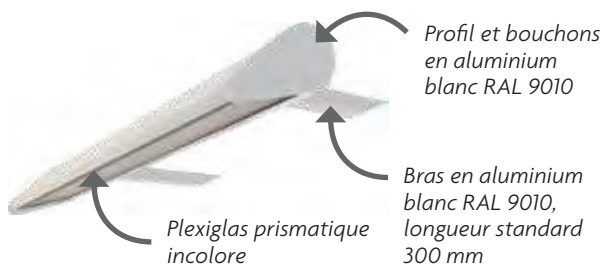

Éclairage simple trait LED avec réflecteur
Transformateur secteur inclus

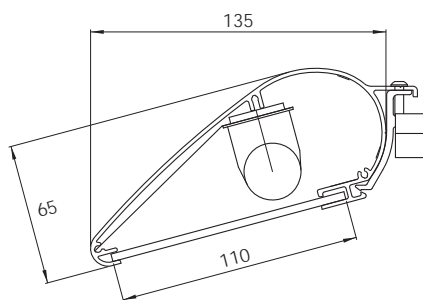

RAMPE PRIMALED (BRAS INCLUS, LIVRÉE MONTÉE)

LONGUEUR
1 600 mm
1 950 mm
2 500 mm
3 150 mm
4 100 mm*
5 000 mm*
6 100 mm*

* Rampe en deux éléments

- Économies d'énergie
- Durée de vie supérieure aux tubes fluos
- Montage simple pour une maintenance facilitée (pas de ballast)

Exemple de réalisation :



MaximaLed

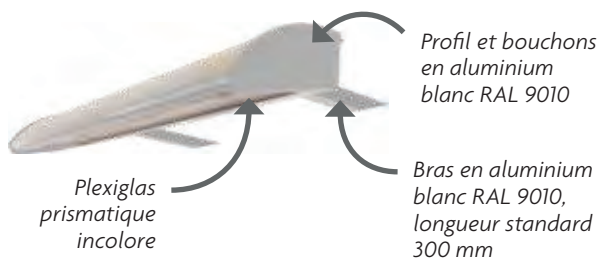

Éclairage double trait LED avec réflecteur
Transformateur secteur inclus

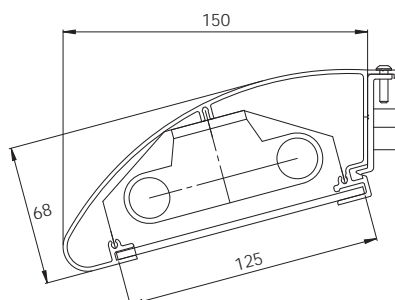

RAMPE MAXIMALED (BRAS INCLUS, LIVRÉE MONTÉE)

LONGUEUR
1 600 mm
1 950 mm
2 500 mm
3 150 mm
4 100 mm*
5 000 mm*
6 100 mm*

* Rampe en deux éléments

► OPTIONS :

- Bras orientable (uniquement MaximaLED)
- Bras équerré
- Fixation sur bardage
- Fixation sur latte
- Fixation murale déportée
- Fixation directe
- Montage double face



RampaLED

Usage intérieur et extérieur

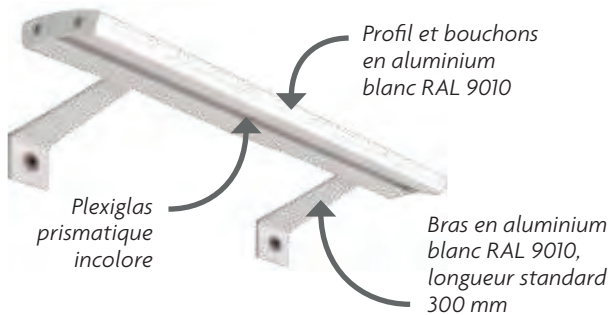

Éclairage simple trait avec ruban à LED 12V, 6000/6500°K
Transformateur secteur inclus

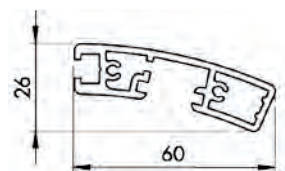

RAMPALED (BRAS INCLUS, LIVRÉE MONTÉE)	
LONGUEUR	
	500 mm
	1 000 mm
	1 500 mm
	2 000 mm
	2 500 mm
	3 000 mm

Configuration des rampes

- Les rampes inférieures à 4 m sont en un seul élément.
- Les rampes entre 4 m et 5 m sont composées de deux éléments mis bout à bout avec pontage, connecteur étanche et une seule sortie électrique.

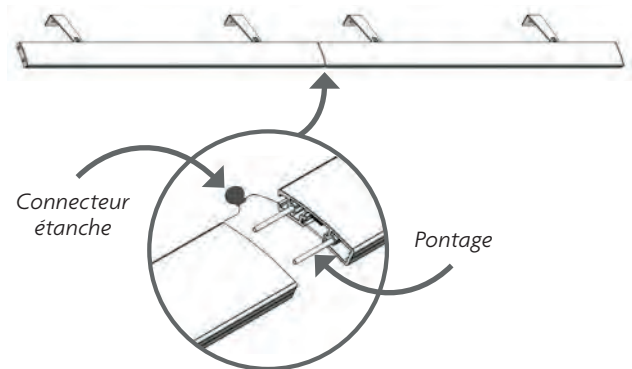

- Les rampes supérieures à 5 m sont composées de plusieurs rampes individuelles mises bout à bout.



Exemple de réalisation :



► OPTIONS :

- Bras en acier laqué blanc RAL 9010 (plus-value par bras)

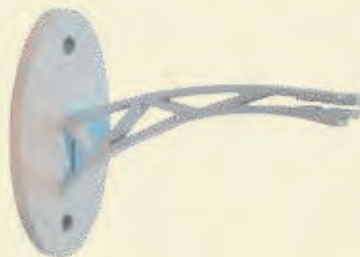

- Montage drapeau (nous consulter)
- Rampe double trait (nous consulter)







PLV ET AMÉNAGEMENT INTÉRIEUR

Cadre clic mural

Non lumineux dans sa forme la plus classique ou équipé de la technologie pour sa forme lumineuse, le cadre clic dispose de 4 côtés amovibles permettant un changement rapide et facile du visuel.

Cadre toile textile

Support de communication visuelle pleine face, le cadre toile textile est idéal pour des réalisations en grand format. La combinaison de la bâche textile diffusante et de la technologie permet d'avoir un rendu visuel extrêmement qualitatif et précis. Sa légèreté est sa faible épaisseur (33 mm) en font un produit simple à installer et à intégrer.

Vitrine

Étanches ou non, lumineuses ou non-lumineuses, les vitrines peuvent recevoir diverses informations tels que des menus, horaires, notices légales... qui résisteront aux actes de malveillance grâce à leur fermeture à clé.

Totem toile textile

Le totem toile textile est un support de PLV mobile, recto-verso, haut-de-gamme, avec une luminosité exceptionnelle qui permet de mettre en valeur un message publicitaire. Une fois la publicité terminée, il suffit de changer le visuel sur bâche diffusante, ce qui fait du totem un produit réutilisable à l'infini.



Cette technologie entièrement fabriquée dans nos ateliers équipe une grande partie de nos produits de PLV.

Système d'éclairage composé d'une dalle gravée rétroéclairée par des LED. Ce système offre une luminosité homogène et puissante sans équivalent sur le marché qui permet d'avoir des produits avec une épaisseur minimale.



Présentoir

De différentes formes, le présentoir est un produit simple et économique destiné à recevoir de la documentation et pouvant être installé à l'accueil, dans un showroom, sur un stand...

Cadre sécurisé

Avec son système de fermeture de type "boîte à chaussures" verrouillé par une vis, le cadre sécurisé permet l'affichage de supports informatiques ou publicitaires. La très haute qualité lumineuse fournie par sa technologie met en valeur le visuel choisi.

Cadre clic suspendu

À l'intérieur d'un bâtiment ou en vitrine, le cadre clic suspendu donne la même information des deux côtés ou une information différente de chaque côté, le tout pour un encombrement minimal. Utilisé à des fins publicitaires, informatives voire même de signalisation, le cadre suspendu est équipé d'une technologie qui offre une qualité lumineuse exceptionnelle.



Stop-trottoir

Sous forme de chevalet ou pied oscillant, le stop-trottoir interpelle les passants sur l'emplacement d'un point de vente, d'une promotion, d'une ouverture exceptionnelle...

Formats hors-tout, affiche et visible

Dans la plupart de nos produits de PLV nous utilisons les termes de format hors-tout, format affiche et format visible.

- **Format hors-tout** : dimensions de bord à bord.
- **Format affiche** : dimensions du support visuel (par exemple la feuille de papier). Correspond souvent aux formats "imprimerie" (voir ci-contre).
- **Format visible** : dimensions visibles par rapport au format affiche. Diffère en fonction de l'épaisseur des profils, de la forme du produit etc.

Les formats "imprimerie"

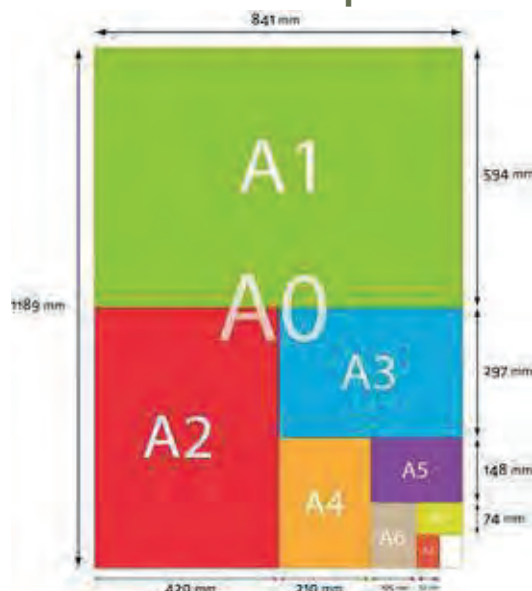



Chevalet

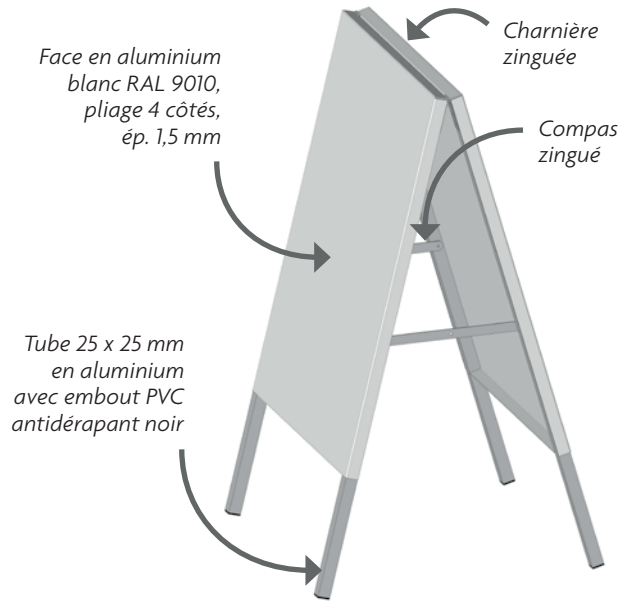

DIMENSIONS DÉCORABLES (L x H)
500 x 700 mm
600 x 800 mm
600 x 1 200 mm
700 x 1 000 mm
700 x 1 200 mm
700 x 1 400 mm
800 x 1 000 mm
800 x 1 200 mm
1 000 x 1 200 mm

Présentoir galbé



Vendus sans porte-documents

Présentoir plat

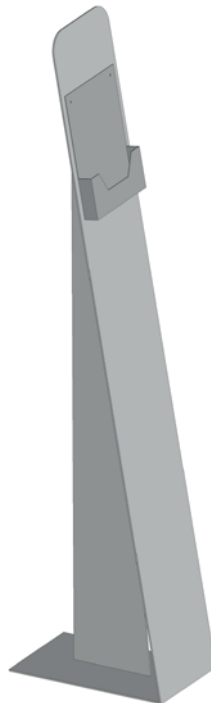

PRÉSENTOIRS
Pour format A4 - 250 x 1350 mm
Pour format A3 - 350 x 1600 mm

Pied oscillant



PIED OSCILLANT
Standard (2 silent-blocs)
Grand vent (3 silent-blocs)
Silent-bloc

Cadre clic



Formats standards, simple face, non lumineux

DIMENSIONS AFFICHE	DIMENSION DU PROFIL
210 x 297 mm (A4)	20 mm
297 x 420 mm (A3)	25 mm
420 x 594 mm (A2)	32 mm
500 x 700 mm	32 mm
594 x 841 mm (A1)	32 mm
700 x 1 000 mm	32 mm
841 x 1 189 mm (A0)	32 mm

3 profils

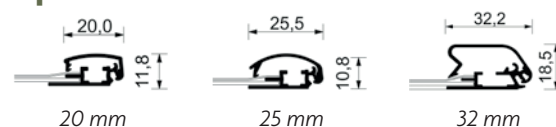

Cadre clic sur mesure

DIMENSIONS AFFICHE · À 1 220 x 1 220 MM	
Fond acier 75/100° + PMMA 1 mm	Fond alu brut 1,5 mm + PMMA 1,5 mm
Profil 25 mm	
Profil 32 mm	
Profil 45 mm	

3 profils



2 finitions au choix

Cadre avec coupe d'onglets

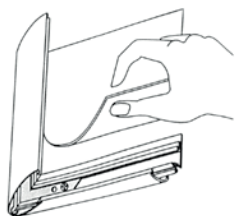

Cadre avec coins chromés

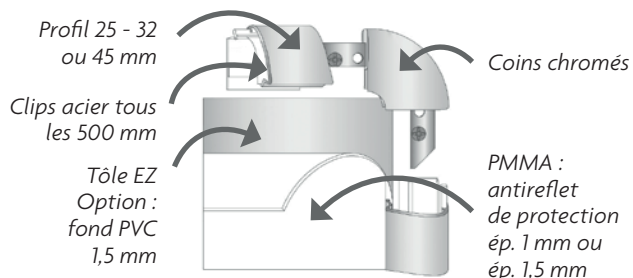

Option : coupe droite avec bouchon alu

- Usage intérieur uniquement
- Fixation murale par vissage

Pochette plastique étanche pour cadre clic



Pochette plastique étanche

DIMENSIONS AFFICHE (L x H)
210 x 297 mm (A4)
297 x 420 mm (A3)
420 x 594 mm (A2)
500 x 700 mm
594 x 841 mm (A1)
700 x 1 000 mm



Dalle
rétroéclairée
par LED 12V

Profilé en aluminium
anodisé naturel

PMMA transparent,
ép. 1,5 mm

Cadre clic lumineux simple face

DIMENSIONS HORS-TOUT (L x H)	DIMENSIONS AFFICHE (L x H)	DIMENSIONS VISIBLES (L x H)	PUISSANCE LED
312 x 435 mm	A3 - 297 x 420 mm	242 x 365 mm	24 W
435 x 609 mm	A2 - 420 x 594 mm	365 x 539 mm	36 W
609 x 856 mm	A1 - 594 x 841 mm	539 x 786 mm	48 W
856 x 1204 mm	A0 - 841 x 1189 mm	786 x 1134 mm	60 W

Compte-tenu de la luminosité exceptionnelle de ce produit nous vous conseillons d'imprimer votre visuel sur un support diffusant backlight de type Duratrans® (ép. conseillée : entre 130 et 230g/m²)

- PMMA antireflet en option
- Usage intérieur uniquement
- Fixation murale par vissage
- Laquage RAL : nous consulter

- **Autres dimensions** : nous consulter
Dimensions maximum : 2 400 x 1 200 mm
- **Durée de vie des LED** : environ 50 000 h,
soit 10 ans pour 10 h d'utilisation quotidienne
- **Température d'utilisation** : de - 30 °C à + 50 °C
- **Transformateur secteur** : 12 V/220 V inclus

Système d'ouverture clic



Les 4 côtés
amovibles
permettent
un changement
rapide et facile
du visuel

Coupe d'onglet
à 45°

2 profilés au choix

Profil galbé

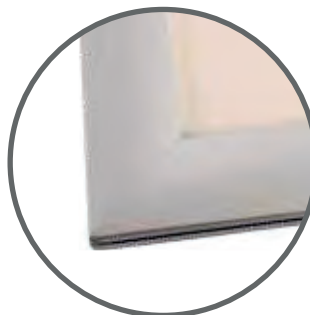

Profil plat

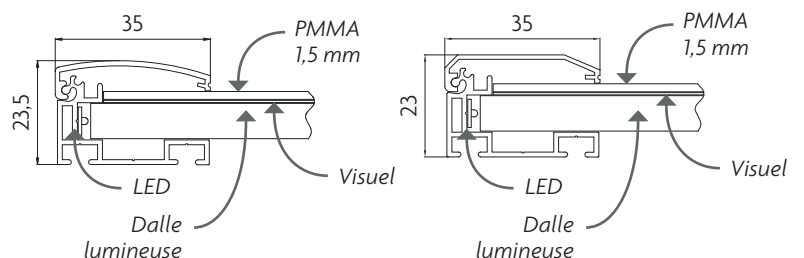
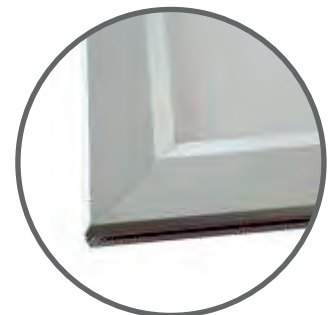

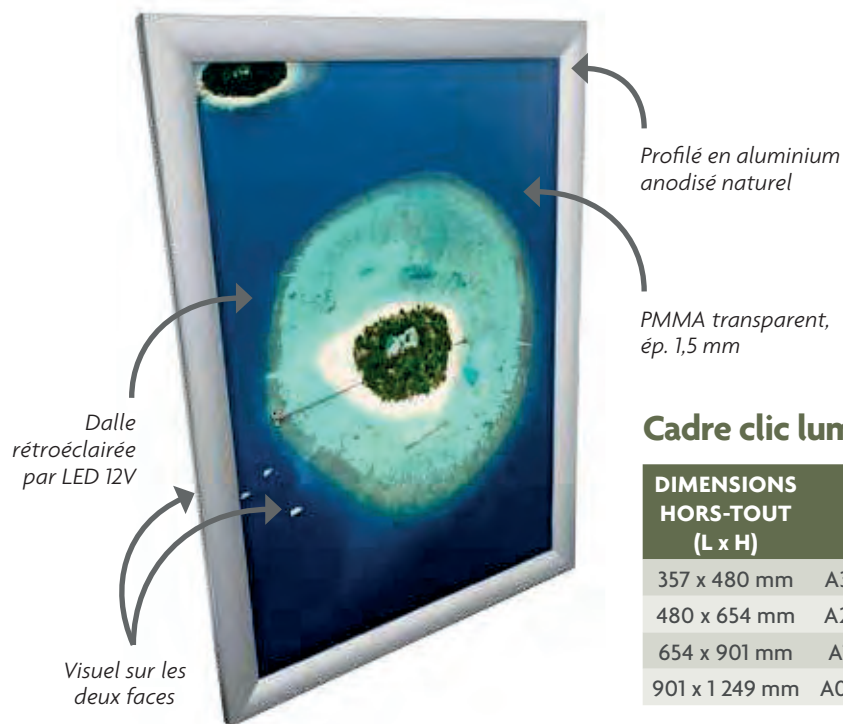

Cadre clic lumineux double face suspendu

DIMENSIONS HORS-TOUT (L x H)	DIMENSIONS AFFICHE (L x H)	DIMENSIONS VISIBLES (L x H)	PUISSANCE LED
357 x 480 mm	A3 - 297 x 420 mm	287 x 410 mm	24 W
480 x 654 mm	A2 - 420 x 594 mm	410 x 584 mm	36 W
654 x 901 mm	A1 - 594 x 841 mm	584 x 831 mm	48 W
901 x 1 249 mm	A0 - 841 x 1 189 mm	831 x 1 179 mm	60 W

Compte-tenu de la luminosité exceptionnelle de ce produit nous vous conseillons d'imprimer votre visuel sur un support diffusant backlight de type Duratrans® (ép. conseillée : entre 130 et 230g/m²)

- PMMA antireflet en option
- Usage intérieur uniquement
- Fixation suspendue par câbles Ø 1,5 mm
- Laquage RAL : nous consulter

- **Autres dimensions :** nous consulter
Dimensions maximum : 2 400 x 1 200 mm
- **Durée de vie des LED :** environ 50 000 h, soit 10 ans pour 10 h d'utilisation quotidienne
- **Température d'utilisation :** de - 30 °C à + 50 °C
- **Transformateur secteur :** 12 V/220 V inclus

Système d'ouverture clic

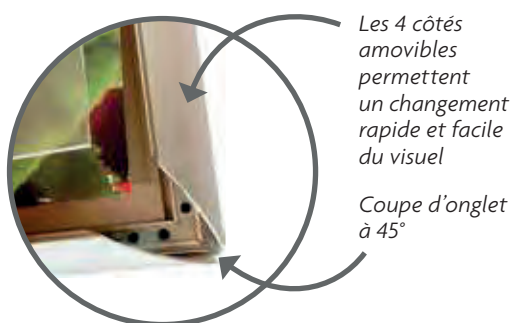

2 profilés au choix

Profil galbé

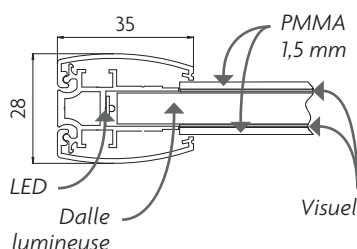
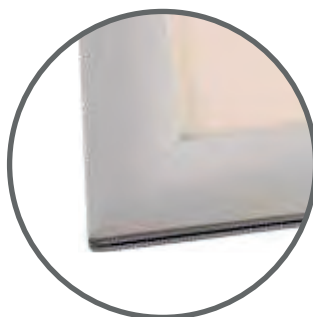

Profil plat

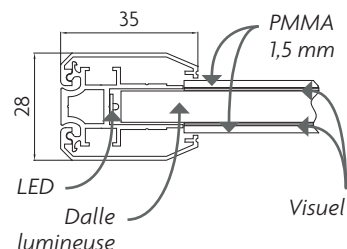
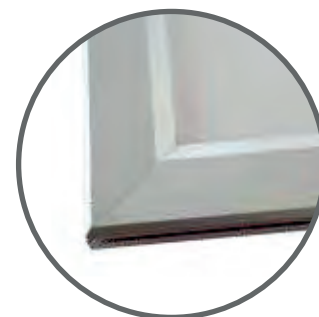

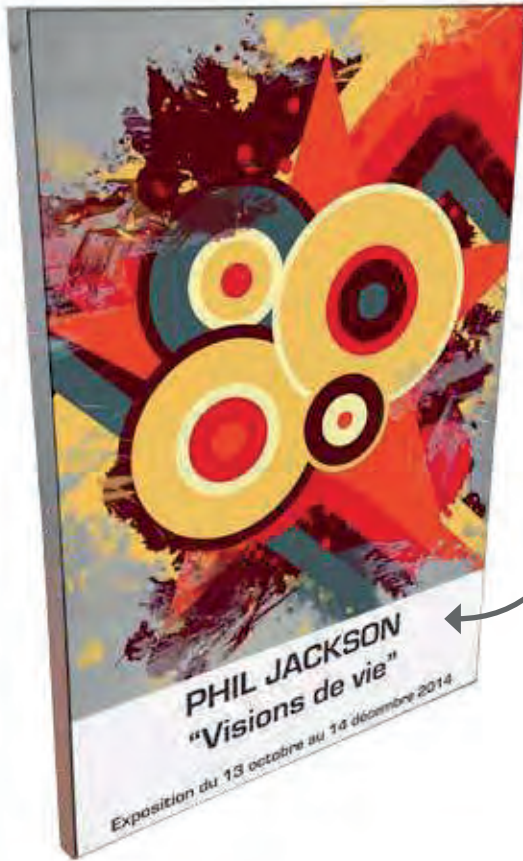

Profilé en aluminium anodisé naturel

(Toile non fournie)

Dalle rétroéclairée par LED 12V



Le jonc cousu au visuel est inséré dans la rainure par une légère pression

- Usage intérieur uniquement
- Fixation murale par vissage
- Laquage RAL : nous consulter

Cadre lumineux face textile simple face

DIMENSIONS HORS-TOUT (L x H)	DIMENSIONS TOILE (L x H)	DIMENSIONS VISIBLES (L x H)	PUISSANCE LED
A3 - 297 x 420 mm	317 x 440 mm	292 x 415 mm	24 W
A2 - 420 x 594 mm	440 x 614 mm	415 x 589 mm	36 W
A1 - 594 x 841 mm	614 x 861 mm	589 x 836 mm	48 W
A0 - 841 x 1 189 mm	861 x 1 209 mm	836 x 1 184 mm	60 W

Compte-tenu de la luminosité exceptionnelle de ce produit nous vous conseillons d'imprimer votre visuel sur un support diffusant backlight de type Lumitex® (ép. conseillée : entre 110 et 170 g/m²)

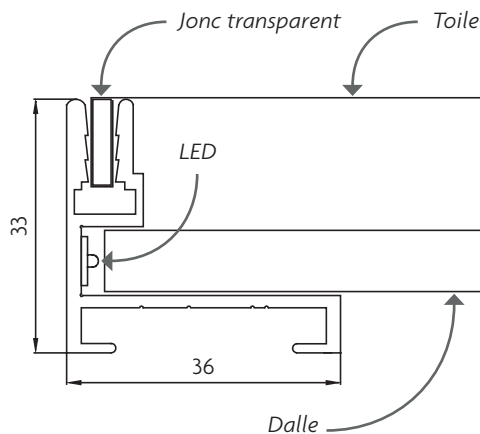

- **Autres dimensions :** nous consulter
Dimensions maximum : 2 400 x 1 200 mm
- **Durée de vie des LED :** environ 50 000 h, soit 10 ans pour 10 h d'utilisation quotidienne
- **Température d'utilisation :** de - 30 °C à + 50 °C
- **Transformateur secteur :** 12 V/220 V inclus



Format maximum pour un cadre : 2 400 x 1 200 m.



Grâce au cadre pleine face possibilité de montage en diptyque, triptyque... La qualité du visuel est préservée tout en augmentant la surface d'affichage.

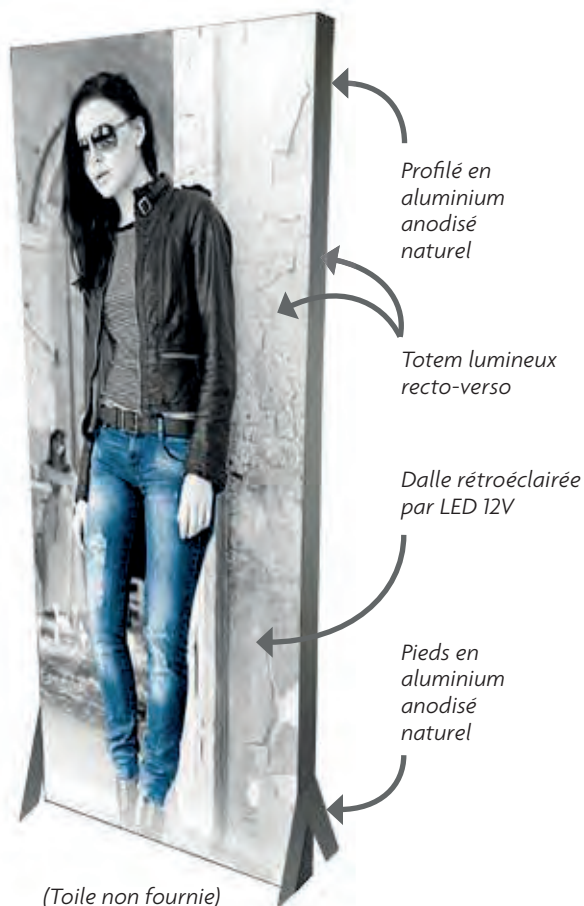

Le jonc cousu au visuel est inséré dans la rainure par une légère pression

- Usage intérieur uniquement
- Laquage RAL : nous consulter

Totem toile textile

DIMENSIONS HORS-TOUT (L x H)	DIMENSIONS TOILE (L x H)	DIMENSIONS VISIBLES (L x H)	PUISSANCE LED
600 x 1 600 mm	620 x 1 620 mm	595 x 1 595 mm	110 W
700 x 1 800 mm	720 x 1 820 mm	695 x 1 795 mm	120 W
800 x 2 000 mm	820 x 2 020 mm	795 x 1 995 mm	137 W

Compte-tenu de la luminosité exceptionnelle de ce produit nous vous conseillons d'imprimer votre visuel sur un support diffusant backlight de type Lumitex® (ép. conseillée : entre 110 et 170 g/m²)

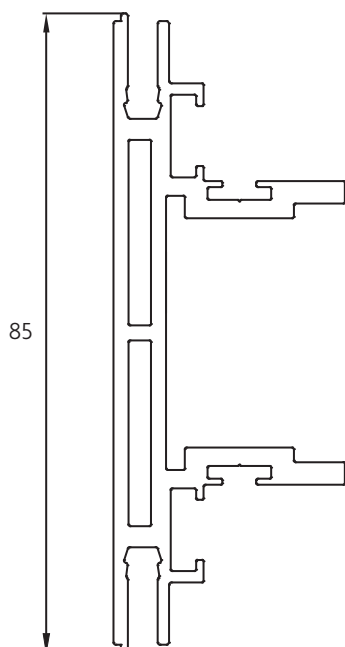

- **Autres dimensions** : nous consulter
Dimensions maximum : 2 000 x 1 000 mm
- **Durée de vie des LED** : environ 50 000 h, soit 10 ans pour 10 h d'utilisation quotidienne
- **Température d'utilisation** : de - 30 °C à + 50 °C
- **Transformateur secteur** : 12 V/220 V inclus



Profilé en aluminium
anodisé naturel

Capot en aluminium
anodisé naturel avec
PMMA transparent,
ép. 3 mm

Dalle rétroéclairée
par LED 12V

Vis de blocage



Le capot s'emboîte sur le profil
base comme un couvercle de boîte
à chaussures. Il peut ensuite
être verrouillé par une petite vis

- PMMA antireflet en option
- Usage intérieur uniquement
- Fixation murale par vissage
- Laquage RAL : nous consulter

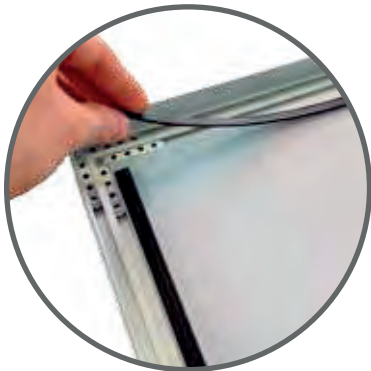

Le visuel est fixé sur le capot
par des bandes magnétiques

Cadre sécurisé simple face

DIMENSIONS HORS-TOUT (L x H)	DIMENSIONS AFFICHE (L x H)	DIMENSIONS VISIBLES (L x H)	PUISSANCE LED
341 x 464 mm	A3 - 297 x 420 mm	271 x 394 mm	24 W
464 x 638 mm	A2 - 420 x 594 mm	394 x 568 mm	36 W
638 x 885 mm	A1 - 594 x 841 mm	568 x 815 mm	48 W
885 x 1 233 mm	A0 - 841 x 1 189 mm	815 x 1 163 mm	60 W

Compte-tenu de la luminosité exceptionnelle de ce produit nous vous conseillons d'imprimer votre visuel sur un support diffusant backlight de type Duratrans® (ép. conseillée : entre 130 et 230 g/m²)

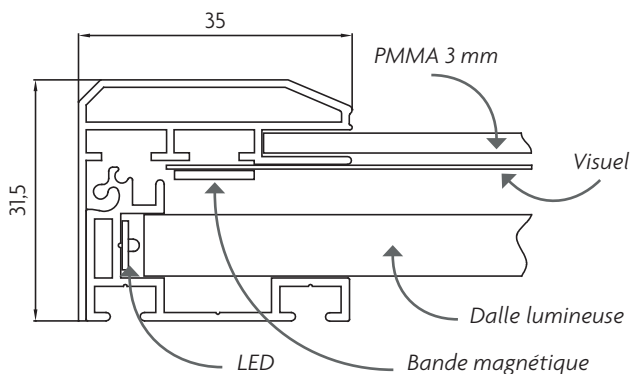

- **Autres dimensions** : nous consulter
Dimensions maximum : 2 400 x 1 200 mm
- **Durée de vie des LED** : environ 50 000 h,
soit 10 ans pour 10 h d'utilisation quotidienne
- **Température d'utilisation** : de - 30 °C à + 50 °C
- **Transformateur secteur** : 12 V/220 V inclus



Au choix :

- Faces PMMA blanc diffusant si visuel sur adhésif
- Faces PMMA transparent si visuel sur backlight

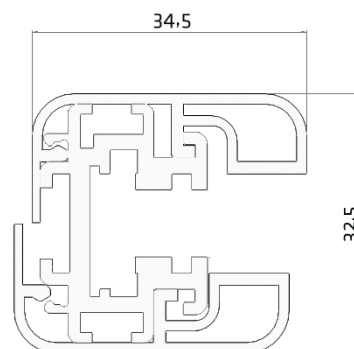

Totem Aura

LARGEUR DÉCORABLE	HAUTEUR
600 mm	1 600 mm
800 mm	1 800 mm
1 000 mm	2 000 mm

- Transformateur secteur inclus
- Tarif standard RAL 1 couleur
- Usage intérieur et extérieur
- Finition chromée
- Inox brossé

Finitions :

RAL



Standard

Chromée

Inox brossé

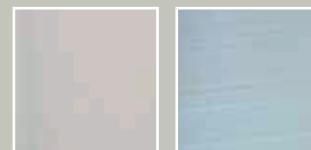

En option

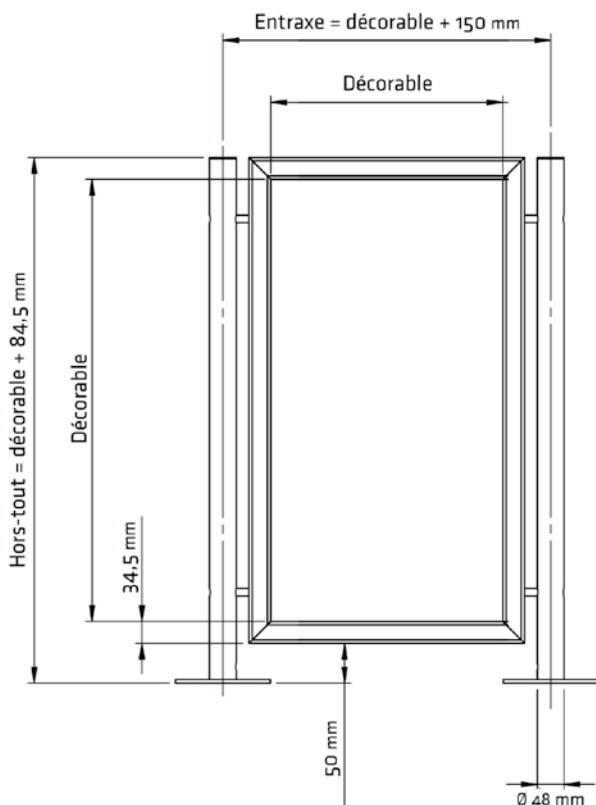



Inicio



- Non lumineuse 12 x A4
- Aluminium anodisé naturel
- Fond tôle aimantée
- Porte frontale en polycarbonate
- Résistance au feu M1
- Ouverture latérale
- Serrure cylindrique
- Dimensions hors standard sur devis
- Laquage RAL : nous consulter

DIMENSIONS HORS-TOUT (L x H)	NOMBRE D'AFFICHES
491 x 655 mm	4 x A4
711 x 655 mm	6 x A4
711 x 963 mm	9 x A4

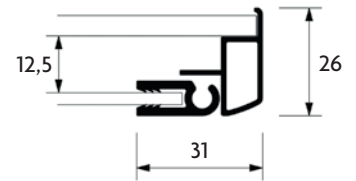

Challenger



- Non lumineuse
- Aluminium anodisé naturel
- Fond tôle aimantée
- Porte frontale en polycarbonate
- Résistance au feu M1
- Ouverture latérale
- Serrure cylindrique

DIMENSIONS HORS-TOUT (L x H)	NOMBRE D'AFFICHES
521 x 696 mm	4 x A4
741 x 696 mm	6 x A4
741 x 1 004 mm	9 x A4

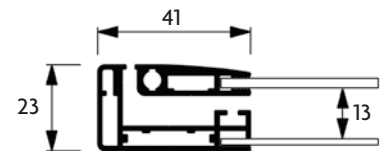

Exemples de configurations pour les vitrines Inicio, Challenger et Premium

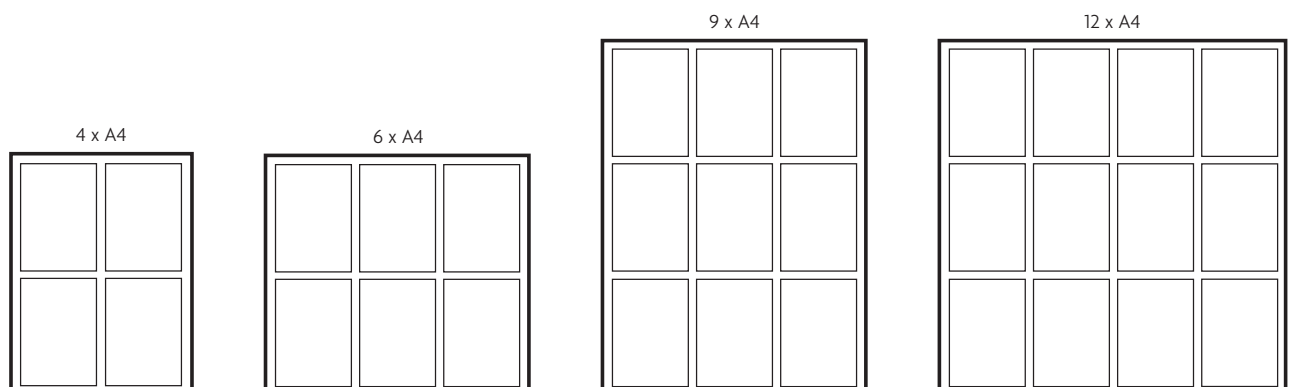

*Disponible uniquement
pour Premium*

Premium



- Non lumineuse
- Aluminium anodisé naturel
- Fond tôle aimantée
- Porte frontale en verre sécurit
- Résistance au feu M1
- Ouverture frontale
- Serrure cylindrique
- Dimensions hors-standard sur devis
- Laquage RAL : nous consulter

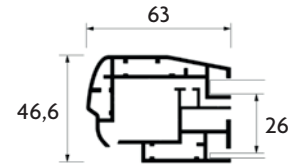

DIMENSIONS HORS-TOUR (L x H)	NOMBRE D'AFFICHES
585 x 760 mm	4 x A4
805 x 760 mm	6 x A4
805 x 1 067 mm	9 x A4
1 025 x 1 067 mm	12 x A4

Premium LED



- Éclairage dalle LED - 6000-6500°K
- Aluminium anodisé naturel
- Fond dalle LED
- Porte frontale en méthacrylate avec contour intérieur aluminium
- Imperméable : IP56
- Ouverture latérale ou frontale
- Serrure à empreinte carrée
- Transformateur 12 V/220 V

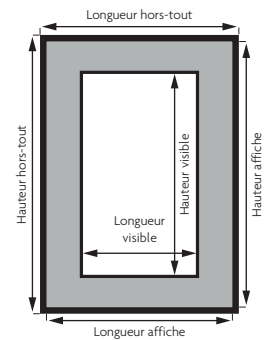

DIMENSIONS HORS-TOUR (L x H)	NOMBRE D'AFFICHES
585 x 760 mm	4 x A4
805 x 760 mm	6 x A4
805 x 1 067 mm	9 x A4
1 025 x 1 067 mm	12 x A4



Présentoir alu lumineux ou non lumineux

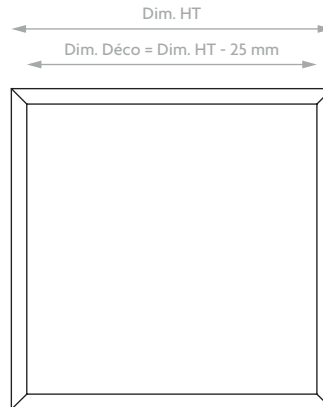

Hauteur mini 40 mm

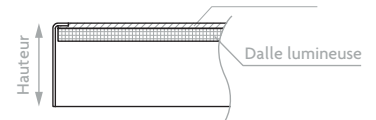

Finition :

- RAL plexi au choix

► OPTION :

- Gainage cuir

Présentoir plexi lumineux ou non lumineux

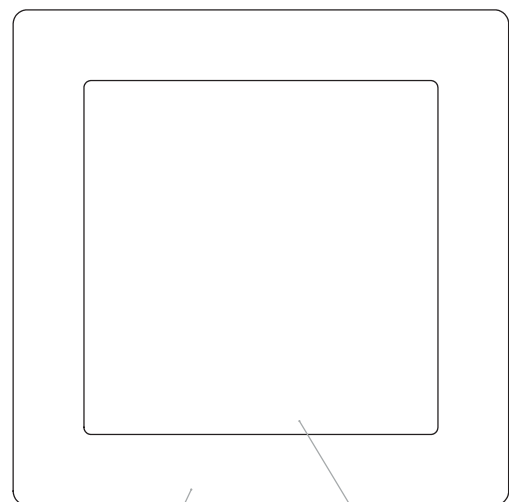
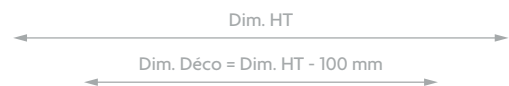

Plexi Couleur opaque

Plexi Diffusant

50

Finition :

- RAL plexi au choix

Signature
Créateur de communication

ENSEIGNES & signalétique

collection

2025

5 rue du Chêne Vert
49124 Saint-Barthélemy-d'Anjou
02 41 60 20 00

Suivez-nous !



contact@signature-pub.com

www.signature-pub.com